

Kuchyňské dřezy, kuchyňské baterie,  
košové systémy a drtiče odpadu

**BLANCO**

Platnost od 1. února 2024

AKCE 2024/1

[www.ancor.cz](http://www.ancor.cz)

**GERMANY**  
SINCE 1925

**BLANCO UNIT**

drink. prep. clean.



# CO JE BLANCO UNIT ?

BLANCO UNIT přináší s německým know-how radost z kuchyně



**BLANCO UNIT**  
drink. prep. clean.

## Zkušenosti a výroba, kterým můžete důvěřovat

BLANCO je německá společnost s více jak 95 - letými mezinárodními zkušenostmi v kuchyních.

Specializuje se na vývoj a výrobu vysoce kvalitních produktů, které zákazníka potěší svojí praktičností, kvalitou i designem.

## Kde začíná radost z kuchyně

Mycí centrum tvořené dřezem, směšovací baterií a systémem pro třídění kuchyňského odpadu je jedním z nejfrekventovanějších prostorů v každé kuchyni. V bezprostředním okolí dřezu trávíme více jak 60 % času při přípravě pokrmů, a proto hraje velkou úlohu, jak se v tomto prostoru cítíme.

Jednou z hlavních funkcí mycího centra je také zajištění vody na pití a vaření v kuchyni prostřednictvím směšovacích baterií. Zabezpečení kvality používané vody je pro nás nejvyšší prioritou, proto pro výrobu baterií používáme odzkoušené materiály té nejvyšší kvality.

Promyšlená funkční řešení kombinují jednotlivé prvky tak, aby ve výsledku byly kuchyňské práce bezpečnější, jednodušší a příjemnější.

Sestavy BLANCO UNIT jsou tvořeny z vysoce kvalitních komponentů, které jsou navrženy tak, aby vytvářely v kuchyni funkční celek a přinášely tak radost v průběhu celé životnosti kuchyně.

Dopřejte si radost ze sestavy BLANCO UNIT v srdci kuchyně.

## NEREZOVÉ DŘEZY

Klasické, nadčasové, krásné

**Nerezové dřezy jsou nadčasové a elegantní.** Nerezová ocel 18/10 disponuje vynikajícími vlastnostmi, které ji předurčují jako ideální materiál vhodný pro kuchyňské dřezy. BLANCO nabízí množství rozličných tvarů, jako např. dřezy s klasickými velkými nebo naopak malými rádiusy v rozích, dále různé hloubky vaniček a také nejrozmanitější geometrie dřezů. Široký sortiment nerezových dřezů tak poskytuje rozmanité možnosti při volbě toho správného dřezu. Nerezová ocel je také nadčasová, díky své neutrální barvě se dá harmonicky integrovat do každého kuchyňského prostředí.





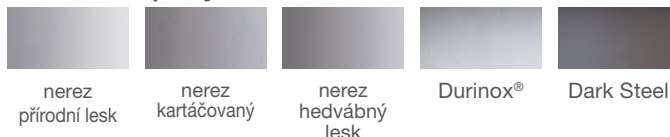







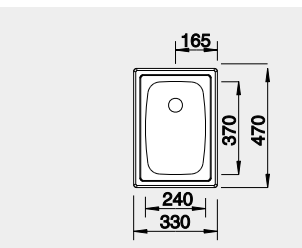

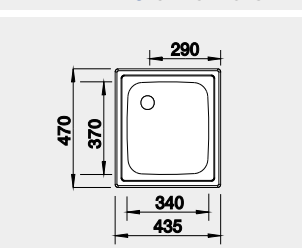
### Povrchové úpravy

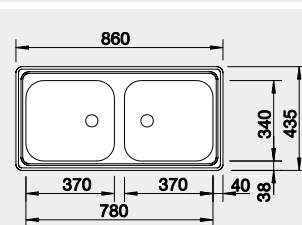

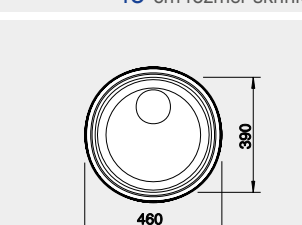
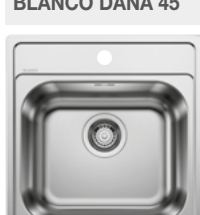
Nerezová ocel přesvědčí především svými hygienickými vlastnostmi, je hygienicky nezávadná a vhodná pro styk s potravinami. Její povrch je hladký, bez pórů a proto se snadno čistí. Díky své odolnosti vůči skvrnám od některých potravin (např. káva, čaj, ovoce nebo zelenina) a běžným kyselinám, je nerezová ocel ideální pro každodenní používání v kuchyních. Premiová kvalita používané nerezové oceli je zárukou, že dřezy BLANCO splňují ty nejnáročnější požadavky kladené na bezpečnou přípravu potravin.

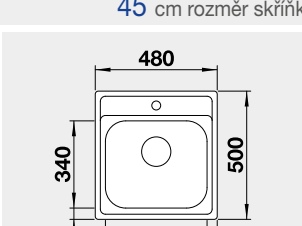
# BLANCO NEREZ

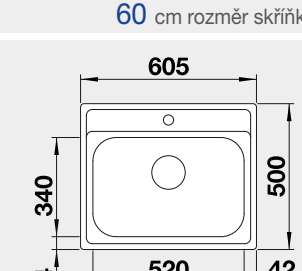
|  |  |  |  |
|--|--|--|--|
| <p><b>BLANCO TOP EE 3x4</b></p>  <p> Montáž shora</p>    | <p><b>Materiál</b><br/>nerez přírodní lesk</p>                   | <p><b>Obj. číslo</b><br/>501 067</p> <p><b>Akční cena v Kč</b><br/><b>1 800</b></p> <p>Výřez: 312 x 452 mm, R15<br/>Hloubka dřezu: 150 mm</p>      | <p><b>30 cm rozměr skříňky</b></p>    |
| <p><b>BLANCO TOP EE 4x4</b></p>  <p> Montáž shora</p>    | <p><b>Materiál</b><br/>nerez přírodní lesk</p>                   | <p><b>Obj. číslo</b><br/>501 065</p> <p><b>Akční cena v Kč</b><br/><b>1 900</b></p> <p>Výřez: 417 x 452 mm, R15<br/>Hloubka dřezu: 150 mm</p>      | <p><b>45 cm rozměr skříňky</b></p>    |
| <p><b>BLANCO TOP EZ 8x4</b></p>  <p> Montáž shora</p> | <p><b>Materiál</b><br/>nerez přírodní lesk</p>                   | <p><b>Obj. číslo</b><br/>500 372</p> <p><b>Akční cena v Kč</b><br/><b>2 850</b></p> <p>Výřez: 842 x 417 mm, R 15<br/>Hloubka dřezu: 150/150 mm</p> | <p><b>90 cm rozměr skříňky</b></p>   |
| <p><b>BLANCO RONDOSOL</b></p>  <p> Montáž shora</p>  | <p><b>Materiál</b><br/>nerez kartáčovaný<br/>- 3 1/2" výpust</p> | <p><b>Obj. číslo</b><br/>513 306</p> <p><b>Akční cena v Kč</b><br/><b>2 190</b></p> <p>Výřez: Ø 444 mm<br/>Hloubka dřezu: 165 mm</p>               | <p><b>45 cm rozměr skříňky</b></p>  |
| <p><b>BLANCO DANA 45</b></p>  <p> Montáž shora</p>   | <p><b>Materiál</b><br/>nerez přírodní lesk</p>                   | <p><b>Obj. číslo</b><br/>525 322</p> <p><b>Akční cena v Kč</b><br/><b>3 690</b></p> <p>Výřez: 462 x 482 mm, R15<br/>Hloubka dřezu: 158 mm</p>      | <p><b>45 cm rozměr skříňky</b></p>  |
| <p><b>BLANCO DANA 6</b></p>  <p> Montáž shora</p>    | <p><b>Materiál</b><br/>nerez přírodní lesk</p>                   | <p><b>Obj. číslo</b><br/>525 323</p> <p><b>Akční cena v Kč</b><br/><b>3 990</b></p> <p>Výřez: 587 x 482 mm, R15<br/>Hloubka dřezu: 158 mm</p>      | <p><b>60 cm rozměr skříňky</b></p>  |

# BLANCO NEREZ

## BLANCO TIPO 45



Montáž shora

### Materiál

nerez přírodní lesk

### Obj. číslo

525 320

### Akční cena v Kč

**2 050**

Výřez: 462 x 482 mm, R15  
Hloubka dřezu: 160mm

45 cm rozměr skříňky

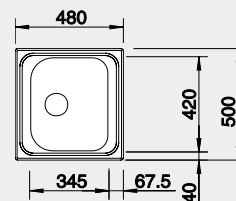

## BLANCO TIPO 45 S Mini



Montáž shora

### Materiál

nerez přírodní lesk

### Obj. číslo

516 524

### Akční cena v Kč

**2 450**

Výřez: 587 x 482 mm, R15  
Hloubka dřezu: 160 mm

45 cm rozměr skříňky

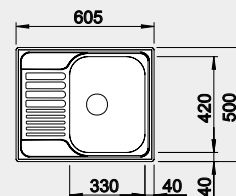

## BLANCO TIPO 45 S Compact



Montáž shora

### Materiál

nerez přírodní lesk

### Obj. číslo

513 441

### Akční cena v Kč

**2 750**

Výřez: 762 x 482 mm, R15  
Hloubka dřezu: 170 mm

45 cm rozměr skříňky

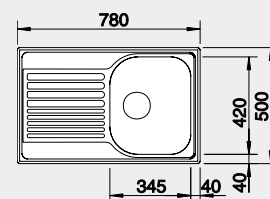

## BLANCO TIPO II 6 S



Montáž shora

### Materiál

nerez přírodní lesk

### Obj. číslo

526 620

### Akční cena v Kč

**5 050**

Výřez: 982 x 482 mm, R15  
Hloubka dřezu: 170/90 mm

60 cm rozměr skříňky

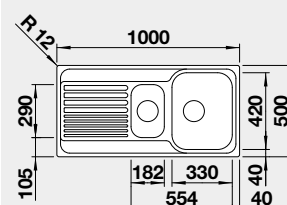

## BLANCO TIPO XL 6 S s excentrem



Montáž shora

### Materiál

nerez přírodní lesk

### Obj. číslo

514 243

### Akční cena v Kč

**4 950**

Výřez: 932 x 482 mm, R15  
hloubka dřezu: 180 mm

60 cm rozměr skříňky

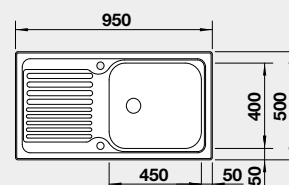

## BLANCO TIPO 8 S



Montáž shora

### Materiál

nerez přírodní lesk

### Obj. číslo

511 925

### Akční cena v Kč

**6 250**

Výřez: 1192 x 482 mm, R15  
Hloubka dřezu: 165/165 mm

80 cm rozměr skříňky

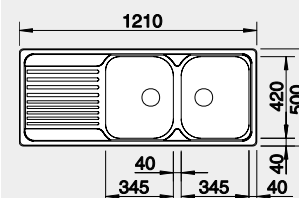

# BLANCO NEREZ

## BLANCO TIPO 8



 Montáž shora

### Materiál

nerez kartáčovaný

### Obj. číslo

513 459

### Akční cena v Kč

**4 990**

Výřez: 760 x 480 mm, R15  
Hloubka dřezu: 170/170 mm

80 cm rozměr skříňky

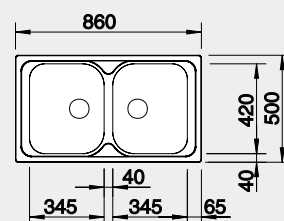

## BLANCO TIPO 9 E s excentrem



 Montáž shora

### Materiál

nerez přírodní lesk

### Obj. číslo

526 338

### Akční cena v Kč

**4 400**

Výřez: podle šablony  
Hloubka dřezu: 160/35 mm

90x90 cm rozměr skříňky

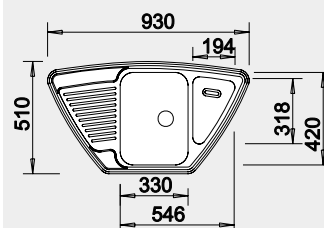

## BLANCO DINAS XL 6 S Compact



 Montáž shora

### Materiál

nerez kartáčovaný

### Obj. číslo

525 121

### Akční cena v Kč

**4 990**

Výřez: 760 x 480 mm, R15  
Hloubka dřezu: 190 mm

60 cm rozměr skříňky

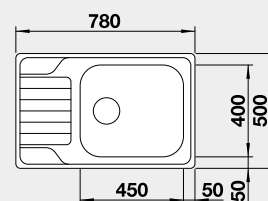

## BLANCO LIVIT 45 S Salto



 Montáž shora

### Materiál

nerez kartáčovaný

### Obj. číslo

514 786

### Akční cena v Kč

**4 390**

Výřez: 842 x 482 mm, R15  
Hloubka dřezu: 155 mm

45 cm rozměr skříňky

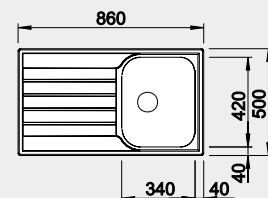

## BLANCO LIVIT XL 6 S – s excentrem



 Montáž shora

### Materiál

nerez kartáčovaný

### Obj. číslo

518 519

### Akční cena v Kč

**6 690**

Výřez: 982 x 482 mm, R15  
Hloubka dřezu: 160 mm

60 cm rozměr skříňky

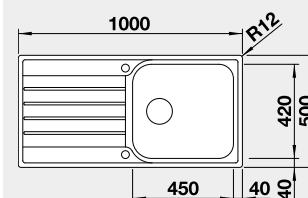

## BLANCO LEMIS 6-IF



 IF – plochý okraj

### Materiál

nerez kartáčovaný

### Obj. číslo

525 108

### Akční cena v Kč

**6 190**

Výřez: 595 x 480 mm, R15  
Hloubka dřezu: 190 mm, R60

60 cm rozměr skříňky

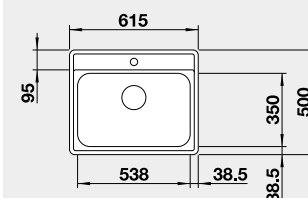

# BLANCO NEREZ - IF – plochý okraj

## BLANCO LEMIS 45 S-IF Mini



IF – plochý okraj

Materiál  
nerez kartáčovaný

Obj. číslo  
525 115

Akční cena v Kč  
**5 190**

Výřez: 585 x 480 mm, R15  
Hloubka dřezu: 205 mm

45 cm rozměr skříňky

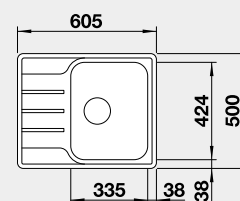

## BLANCO LEMIS 45 S-IF



IF – plochý okraj

Materiál  
nerez kartáčovaný

Obj. číslo  
523 030

Akční cena v Kč  
**5 390**

Výřez: 840 x 480 mm, R15  
Hloubka dřezu: 205 mm

45 cm rozměr skříňky

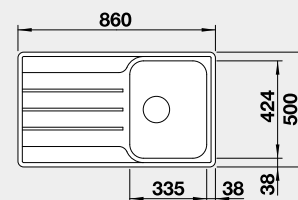

## BLANCO LEMIS XL 6 S IF Compact



IF – plochý okraj

Materiál  
nerez kartáčovaný

Obj. číslo  
525 111

Akční cena v Kč  
**6 590**

Výřez: 760 x 480 mm, R15  
Hloubka dřezu: 205 mm

60 cm rozměr skříňky

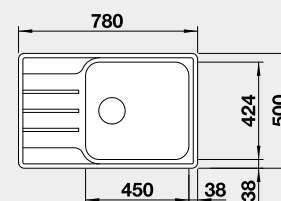

## BLANCO LEMIS XL 6 S-IF



IF – plochý okraj

Materiál  
nerez kartáčovaný

Obj. číslo  
523 034

Akční cena v Kč  
**6 690**

Výřez: 980 x 480 mm, R15  
Hloubka dřezu: 205 mm

60 cm rozměr skříňky

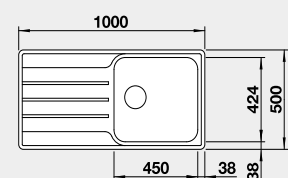

## BLANCO LEMIS 6 S-IF



IF – plochý okraj

Materiál  
nerez kartáčovaný

Obj. číslo  
523 032

Akční cena v Kč  
**7 090**

Výřez: 980 x 480 mm, R15  
Hloubka dřezu: 205/145 mm

60 cm rozměr skříňky

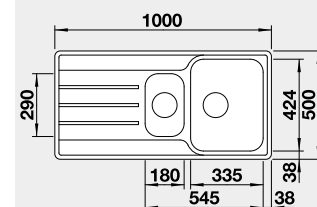

## BLANCO LEMIS 8 S-IF



IF – plochý okraj

Materiál  
nerez kartáčovaný

Obj. číslo  
523 036

Akční cena v Kč  
**7 990**

Výřez: 1140 x 480 mm, R15  
Hloubka dřezu: 205/205 mm

80 cm rozměr skříňky

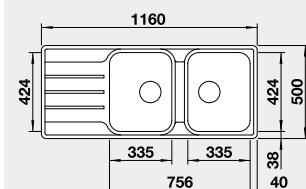

# BLANCO NEREZ - IF – plochý okraj

## BLANCO CLASSIMO 45 S-IF



IF – plochý okraj

### Materiál

nerez kartáčovaný  
s excentrickým ovládáním  
PushControl



### Obj. číslo

525 330

### Akční cena v Kč

**8 390**

Výřez: 840 x 480, R15  
Hloubka dřezu: 205 mm

45 cm rozměr skříňky

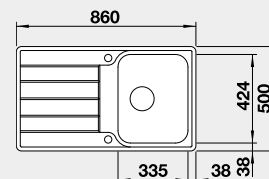

## BLANCO CLASSIMO XL 6 S-IF



IF – plochý okraj

### Materiál

nerez kartáčovaný  
s excentrickým ovládáním  
PushControl



### Obj. číslo

525 327

### Akční cena v Kč

**9 990**

Výřez: 980 x 480, R15  
Hloubka dřezu: 205 mm

60 cm rozměr skříňky

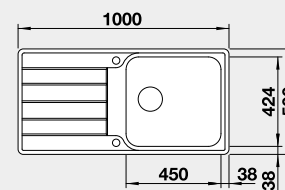

## BLANCO CLASSIMO 6 S-IF



IF – plochý okraj

### Materiál

nerez kartáčovaný  
s excentrickým ovládáním  
PushControl



### Obj. číslo

525 328

### Akční cena v Kč

**11 090**

Výřez: 980 x 480, R15  
Hloubka dřezu: 205/145 mm

60 cm rozměr skříňky

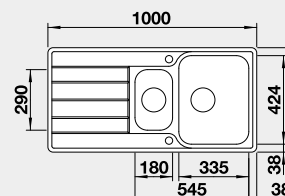

## BLANCO CLASSIMO 8-IF



IF – plochý okraj

### Materiál

nerez kartáčovaný  
s excentrickým ovládáním  
PushControl



### Obj. číslo

525 331

### Akční cena v Kč

**11 190**

Výřez: 840 x 480, R15  
Hloubka dřezu: 205/205 mm

80 cm rozměr skříňky

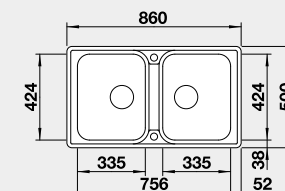

## BLANCO ANDANO XL 6 S-IF Compact - s excentrem a miskou



IF – plochý okraj

### Materiál

nerez hedvábný lesk - PRAVÝ 523 001  
nerez hedvábný lesk - LEVÝ 523 002



### Obj. číslo

523 001

### Akční cena v Kč

**17 450**

523 002

**17 450**

strana se určuje podle vaničky

Výřez: 836 x 476 mm, R15  
Hloubka dřezu: 210 mm

60 cm rozměr skříňky

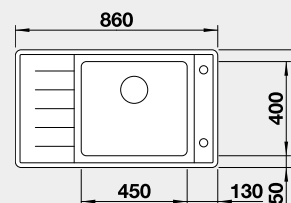

## BLANCO ANDANO XL 6 S-IF - s excentrem a miskou



IF – plochý okraj

### Materiál

nerez hedvábný lesk - PRAVÝ 522 999  
nerez hedvábný lesk - LEVÝ 523 000



### Obj. číslo

522 999

### Akční cena v Kč

**17 900**

523 000

**17 900**







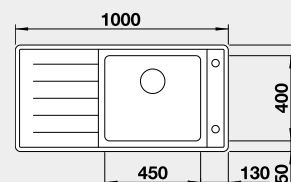



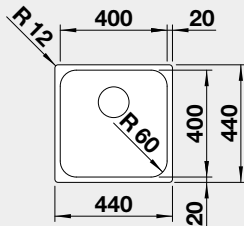

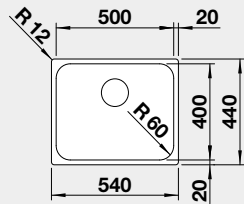
strana se určuje podle vaničky

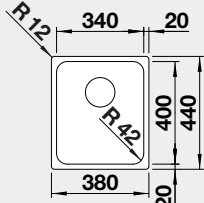
Výřez: 976 x 476 mm, R15  
Hloubka dřezu: 210 mm

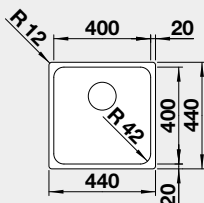
60 cm rozměr skříňky

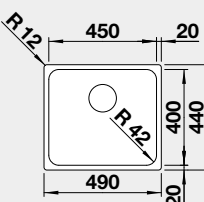

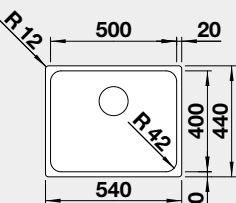
# BLANCO NEREZ - IF – plochý okraj

| BLANCO SUPRA 400-IF   | Materiál                       | Obj. číslo   | Akční cena v Kč | 45 cm rozměr skříňky  |
|---|--------------------------------|--|-----------------|---|
|                      | nerez kartáčovaný<br>bez táhla | 526 350  | <b>6 100</b>    |    |
|  IF – plochý okraj   |                                | Výřez: 430 x 430 mm, R15<br>Hloubka dřezu: 175 mm, R60 |                 |   |
| BLANCO SUPRA 500-IF   | Materiál                       | Obj. číslo   | Akční cena v Kč | 60 cm rozměr skříňky  |
|                      | nerez kartáčovaný<br>bez táhla | 526 351  | <b>7 390</b>    |    |
|  IF – plochý okraj   |                                | Výřez: 530 x 430 mm, R15<br>Hloubka dřezu: 175 mm, R60 |                 |   |
| BLANCO SOLIS 340-IF   | Materiál                       | Obj. číslo   | Akční cena v Kč | 40 cm rozměr skříňky  |
|                     | nerez kartáčovaný<br>bez táhla | 526 116  | <b>7 490</b>    |   |
|  IF – plochý okraj |                                | Výřez: 370 x 430 mm, R15<br>Hloubka dřezu: 185 mm, R42 |                 |   |
| BLANCO SOLIS 400-IF   | Materiál                       | Obj. číslo   | Akční cena v Kč | 45 cm rozměr skříňky  |
|                    | nerez kartáčovaný<br>bez táhla | 526 118  | <b>7 990</b>    |  |
|  IF – plochý okraj |                                | Výřez: 430 x 430 mm, R15<br>Hloubka dřezu: 185 mm, R42 |                 |   |
| BLANCO SOLIS 450-IF   | Materiál                       | Obj. číslo   | Akční cena v Kč | 50 cm rozměr skříňky  |
|                    | nerez kartáčovaný<br>bez táhla | 526 121  | <b>8 490</b>    |  |
|  IF – plochý okraj |                                | Výřez: 480 x 430 mm, R15<br>Hloubka dřezu: 185 mm, R42 |                 |   |
| BLANCO SOLIS 500-IF   | Materiál                       | Obj. číslo   | Akční cena v Kč | 60 cm rozměr skříňky  |
|                    | nerez kartáčovaný<br>bez táhla | 526 123  | <b>9 490</b>    |  |
|  IF – plochý okraj |                                | Výřez: 530 x 430 mm, R15<br>Hloubka dřezu: 185 mm, R42 |                 |   |



# BLANCO NEREZ - IF – plochý okraj

**BLANCO ANDANO 400-IF**      **Materiál**      **Obj. číslo**      **Akční cena v Kč**



hedvábný lesk  
bez táhla

522 957

**8 890**

Výřez: 430 x 430 mm, R15  
Hloubka dřezu: 190 mm, R22



IF – plochý okraj

45 cm rozměr skříňky

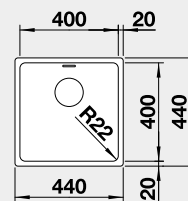

**BLANCO ANDANO 450-IF**      **Materiál**      **Obj. číslo**      **Akční cena v Kč**



hedvábný lesk  
bez táhla

522 961

**9 390**

Výřez: 480 x 430 mm, R15  
Hloubka dřezu: 190 mm, R22



IF – plochý okraj

50 cm rozměr skříňky

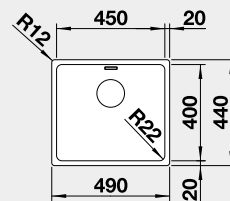

**BLANCO ANDANO 500-IF**      **Materiál**      **Obj. číslo**      **Akční cena v Kč**



hedvábný lesk  
bez táhla

522 965

**10 990**

Výřez: 530 x 430 mm, R15  
Hloubka dřezu: 190 mm, R22



IF – plochý okraj

60 cm rozměr skříňky

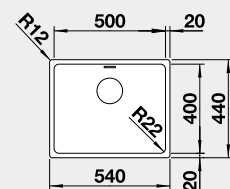

**BLANCO ANDANO 700-IF**      **Materiál**      **Obj. číslo**      **Akční cena v Kč**



hedvábný lesk  
bez táhla

522 969

**12 690**

Výřez: 730 x 430 mm, R15  
Hloubka dřezu: 190 mm, R22



IF – plochý okraj

80 cm rozměr skříňky

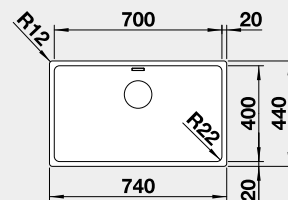

**BLANCO ANDANO 340/340-IF**      **Materiál**      **Obj. číslo**      **Akční cena v Kč**



hedvábný lesk  
bez táhla

522 981

**17 550**

Výřez: 735 x 430 mm, R15  
Hloubka dřezu: 190/190 mm, R22



IF – plochý okraj

80 cm rozměr skříňky

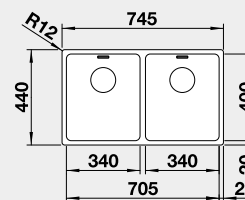

**BLANCO ETAGON 500-IF - s nerezovými pojedy**      **Materiál**      **Obj. číslo**      **Akční cena v Kč**



hedvábný lesk  
bez táhla

521 840

**14 390**

Výřez: 530 x 430 mm, R15  
Hloubka dřezu: 190 mm, R35/25







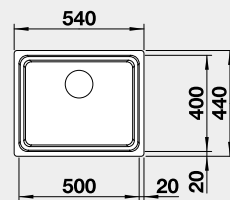



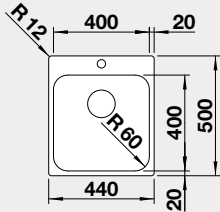

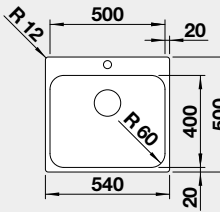



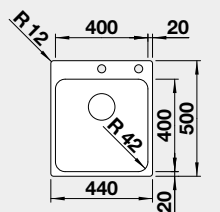



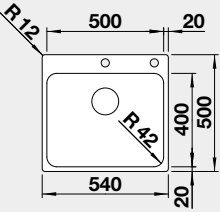

IF – plochý okraj

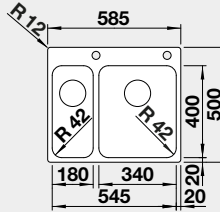
60 cm rozměr skříňky

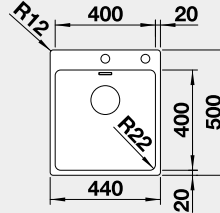

# BLANCO NEREZ - IF – plochý okraj

| BLANCO SUPRA 400-IF/A   | Materiál  | Obj. číslo   | Akční cena v Kč | 45 cm rozměr skříňky  |
|---|---|--|-----------------|---|
|                       | nerez kartáčovaný<br>bez táhla / s 1 otvorem  | 526 352  | <b>7 690</b>    |    |
|   | nerez kartáčovaný<br>s táhlem / se 2 otvory   | 526 353  | <b>8 390</b>    |   |
|  IF – plochý okraj   |   | Výřez: 430 x 490 mm, R15<br>Hloubka dřezu: 175 mm, R60     |                 |   |
| BLANCO SUPRA 500-IF/A   | Materiál  | Obj. číslo   | Akční cena v Kč | 60 cm rozměr skříňky  |
|                       | nerez kartáčovaný<br>bez táhla / s 1 otvorem  | 526 354  | <b>8 590</b>    |    |
|   | nerez kartáčovaný<br>s táhlem / se 2 otvory   | 526 355  | <b>9 290</b>    |   |
|  IF – plochý okraj   |   | Výřez: 530 x 490 mm, R15<br>Hloubka dřezu: 175 mm, R60     |                 |   |
| BLANCO SOLIS 400-IF/A   | Materiál  | Obj. číslo   | Akční cena v Kč | 45 cm rozměr skříňky  |
|                      | nerez kartáčovaný<br>s excentrickým ovládním<br>PushControl     | 526 119  | <b>10 190</b>   |   |
|   |   |  |                 |   |
|  IF – plochý okraj |   | Výřez: 430 x 490 mm, R15<br>Hloubka dřezu: 185 mm, R42     |                 |   |
| BLANCO SOLIS 500-IF/A   | Materiál  | Obj. číslo   | Akční cena v Kč | 60 cm rozměr skříňky  |
|                     | nerez kartáčovaný<br>s excentrickým ovládním<br>PushControl    | 526 124  | <b>11 290</b>   |  |
|   |   |  |                 |   |
|  IF – plochý okraj |   | Výřez: 530 x 490 mm, R15<br>Hloubka dřezu: 185mm, R42      |                 |   |
| BLANCO SOLIS 340/180-IF/A   | Materiál  | Obj. číslo   | Akční cena v Kč | 60 cm rozměr skříňky  |
|                     | nerez kartáčovaný<br>s excentrickým ovládním<br>PushControl    | 526 132  | <b>18 190</b>   |  |
|   |   |  |                 |   |
|  IF – plochý okraj |   | Výřez: 575 x 490 mm, R15<br>Hloubka dřezu: 125/185 mm, R42 |                 |   |
|   |   | <b>- HLAVNÍ DŘEZ POUZE VPRAVO</b>                          |                 |   |
| BLANCO ANDANO 400-IF/A  | Materiál  | Obj. číslo   | Akční cena v Kč | 45 cm rozměr skříňky  |
|                     | nerez hedvábný lesk<br>s excentrickým ovládním<br>PushControl  | 525 244  | <b>11 890</b>   |  |
|   |   |  |                 |   |
|  IF – plochý okraj |   | Výřez: 430 x 490 mm, R15<br>Hloubka dřezu: 190 mm, R22     |                 |   |

# BLANCO NEREZ - IF/A – plochý okraj

## BLANCO ANDANO 500-IF/A



 IF – plochý okraj

### Materiál

**nerez hedvábný lesk**  
s excentrickým ovládáním  
PushControl 

Obj. číslo

525 245

Akční cena v Kč

**13 990**

Výřez: 530 x 490 mm, R15  
Hloubka dřezu: 190 mm, R22

60 cm rozměr skříňky

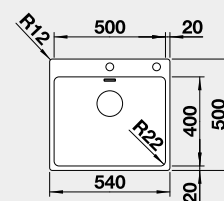

## BLANCO ANDANO 340/340-IF/A



 IF – plochý okraj

### Materiál

**nerez hedvábný lesk**  
s excentrickým ovládáním  
PushControl 

Obj. číslo

525 248

Akční cena v Kč

**23 250**

Výřez: 735 x 490 mm, R15  
Hloubka dřezu: 190/190 mm, R22

80 cm rozměr skříňky

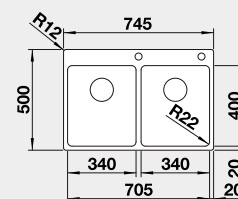

## BLANCO ETAGON 500-IF/A - s nerezovými pojezdy



 IF – plochý okraj

### Materiál

**nerez hedvábný lesk**  
s táhlem

Obj. číslo

521 748

Akční cena v Kč

**17 290**

Výřez: 530 x 490 mm, R15  
Hloubka dřezu: 190 mm, R35/25

60 cm rozměr skříňky

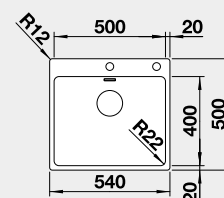

## BLANCO ETAGON 700-IF/A - s nerezovými pojezdy

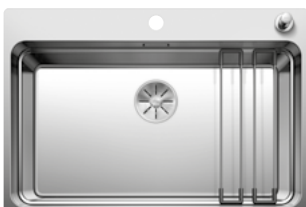

 IF – plochý okraj

### Materiál

**nerez hedvábný lesk**  
s táhlem

Obj. číslo

524 274

Akční cena v Kč

**18 690**

Výřez: 730 x 490 mm, R15  
Hloubka dřezu: 190 mm, R35/25

80 cm rozměr skříňky

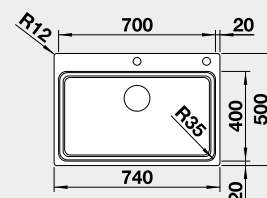

## BLANCO DIVON II 45 S-IF



 IF – plochý okraj

### Materiál

**nerez hedvábný lesk**  
PRAVÝ  
s excentrem  
**nerez hedvábný lesk**  
LEVÝ  
s excentrem

Obj. číslo

521 658

Akční cena v Kč

**20 790**

521 657

**20 790**

**strana se určuje podle vaničky**

Výřez: 840 x 490 mm, R15  
Hloubka dřezu: 196 mm R10

45 cm rozměr skříňky

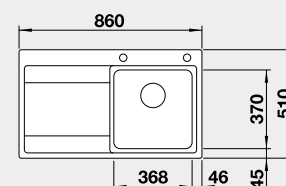

## BLANCO DIVON II 5 S-IF



 IF – plochý okraj

### Materiál

**nerez hedvábný lesk**  
PRAVÝ  
s excentrem  
**nerez hedvábný lesk**  
LEVÝ  
s excentrem

Obj. číslo

521 660

Akční cena v Kč

**22 490**

521 659

**22 490**

**strana se určuje podle vaničky**

Výřez: 980 x 490 mm, R15  
Hloubka dřezu: 196 mm R10

50 cm rozměr skříňky

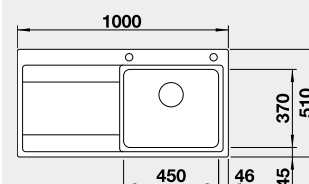

# BLANCO NEREZ - U – montáž pod pracovní desku

## BLANCO SUPRA 400-U



 Montáž pod pracovní desku

### Materiál

nerez kartáčovaný  
bez táhla

Obj. číslo

518 201

Akční cena v Kč

**4 590**

Výřez: 400 x 400 mm, R60  
Hloubka dřezu: 175 mm, R60

45 cm rozměr skříňky

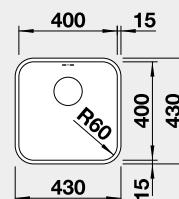

## BLANCO SUPRA 450-U



 Montáž pod pracovní desku

### Materiál

nerez kartáčovaný  
bez táhla

Obj. číslo

518 203

Akční cena v Kč

**5 190**

Výřez: 450 x 400 mm, R60  
Hloubka dřezu: 175 mm, R60

50 cm rozměr skříňky

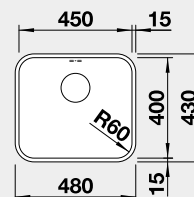

## BLANCO SUPRA 500-U



 Montáž pod pracovní desku

### Materiál

nerez kartáčovaný  
bez táhla

Obj. číslo

518 205

Akční cena v Kč

**5 690**

Výřez: 500 x 400 mm, R60  
Hloubka dřezu: 175 mm, R60

60 cm rozměr skříňky

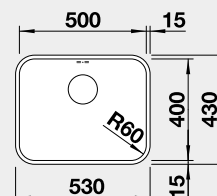

## BLANCO SOLIS 400-U



 Montáž pod pracovní desku

### Materiál

nerez kartáčovaný  
bez táhla

Obj. číslo

526 117

Akční cena v Kč

**6 490**

Výřez: 400 x 400 mm, R42  
Hloubka dřezu: 185 mm, R42

45 cm rozměr skříňky

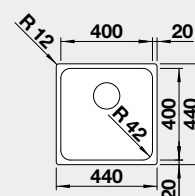

## BLANCO SOLIS 450-U



 Montáž pod pracovní desku

### Materiál

nerez kartáčovaný  
bez táhla

Obj. číslo

526 120

Akční cena v Kč

**7 290**

Výřez: 450 x 400 mm, R42  
Hloubka dřezu: 185 mm, R42

50 cm rozměr skříňky

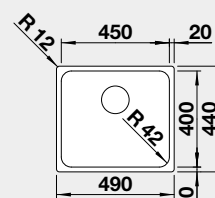

## BLANCO SOLIS 500-U



 Montáž pod pracovní desku

### Materiál

nerez kartáčovaný  
bez táhla

Obj. číslo

526 122

Akční cena v Kč







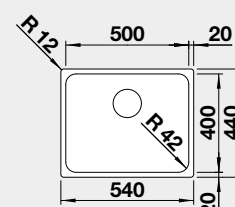



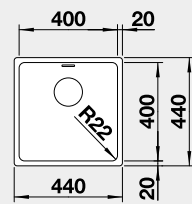

**7 590**

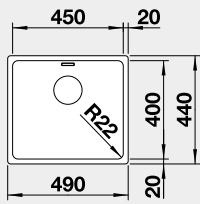
Výřez: 500 x 400 mm, R42  
Hloubka dřezu: 185 mm, R42

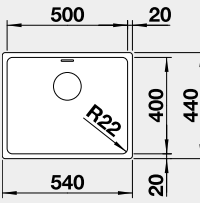
60 cm rozměr skříňky

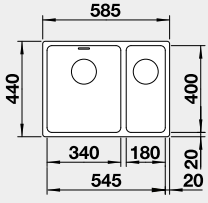
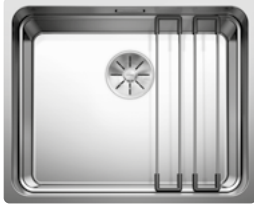

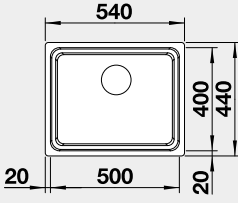

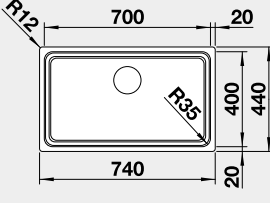





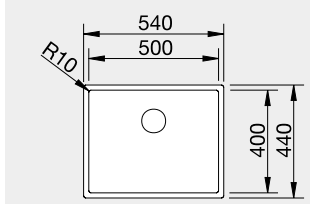

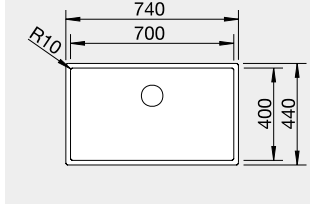
# BLANCO NEREZ - U – montáž pod pracovní desku

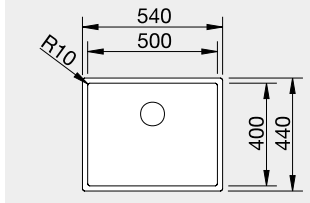
|  |   |  |   |
|--|---|--|---|
| <p><b>BLANCO ANDANO 400-U</b></p>  <p> Montáž pod pracovní desku</p>                           | <p><b>Materiál</b></p> <p>nerez hedvábný lesk<br/>bez táhla</p>   | <p>Obj. číslo</p> <p>522 959</p> <p><b>Akční cena v Kč</b></p> <p><b>7 590</b></p> <p>Výřez: 400 x 400 mm, R22<br/>Hloubka dřezu: 190 mm, R22</p>  | <p>45 cm rozměr skříňky</p>    |
| <p><b>BLANCO ANDANO 450-U</b></p>  <p> Montáž pod pracovní desku</p>                           | <p><b>Materiál</b></p> <p>nerez hedvábný lesk<br/>bez táhla</p>   | <p>Obj. číslo</p> <p>522 963</p> <p><b>Akční cena v Kč</b></p> <p><b>8 790</b></p> <p>Výřez: 450 x 400 mm, R22<br/>Hloubka dřezu: 190 mm, R22</p>  | <p>50 cm rozměr skříňky</p>    |
| <p><b>BLANCO ANDANO 500-U</b></p>  <p> Montáž pod pracovní desku</p>                        | <p><b>Materiál</b></p> <p>nerez hedvábný lesk<br/>bez táhla</p>   | <p>Obj. číslo</p> <p>522 967</p> <p><b>Akční cena v Kč</b></p> <p><b>9 690</b></p> <p>Výřez: 500 x 400 mm, R22<br/>Hloubka dřezu: 190 mm, R22</p>  | <p>60 cm rozměr skříňky</p>   |
| <p><b>BLANCO ANDANO 340/180-U</b></p>  <p> Montáž pod pracovní desku</p>                   | <p><b>Materiál</b></p> <p>nerez hedvábný lesk PRAVÝ 522 977<br/>bez táhla</p> <p>nerez hedvábný lesk LEVÝ 522 979<br/>bez táhla</p> | <p>Obj. číslo</p> <p>522 977</p> <p><b>Akční cena v Kč</b></p> <p><b>14 790</b></p> <p>522 979</p> <p><b>Akční cena v Kč</b></p> <p><b>14 790</b></p> <p><b>stranu určuje větší vanička</b></p> <p>Výřez: 545 x 400 mm, R22<br/>Hloubka dřezu: 190/130 mm, R22</p> | <p>60 cm rozměr skříňky</p>  |
| <p><b>BLANCO ETAGON 500-U - s nerezovými pojedy</b></p>  <p> Montáž pod pracovní desku</p> | <p><b>Materiál</b></p> <p>nerez hedvábný lesk<br/>bez táhla</p>   | <p>Obj. číslo</p> <p>521 841</p> <p><b>Akční cena v Kč</b></p> <p><b>12 890</b></p> <p>Výřez: 500 x 400 mm, R35<br/>Hloubka dřezu: 190 mm, R35/25</p>  | <p>60 cm rozměr skříňky</p>  |
| <p><b>BLANCO ETAGON 700-U - s nerezovými pojedy</b></p>  <p> Montáž pod pracovní desku</p> | <p><b>Materiál</b></p> <p>nerez hedvábný lesk<br/>bez táhla</p>   | <p>Obj. číslo</p> <p>524 270</p> <p><b>Akční cena v Kč</b></p> <p><b>14 090</b></p> <p>Výřez: 700 x 400 mm, R35<br/>Hloubka dřezu: 190 mm, R35/25</p>  | <p>80 cm rozměr skříňky</p>  |

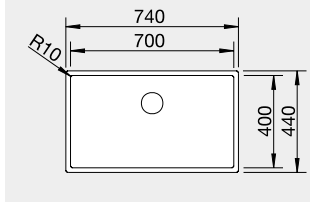
# BLANCO DARK STEEL a DURINOX®

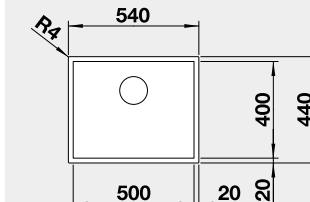
Tmavá nerezová ocel - nové, elegantní dřezy

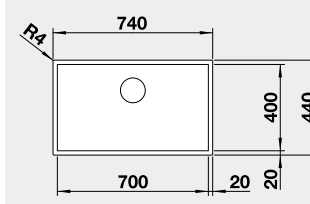
| Model  | NOVINKA | Materiál                | Obj. číslo | Akční cena v Kč | 60 cm rozměr skříňky  |
|--|---------|-------------------------|------------|-----------------|---|
| <b>BLANCO CLARON 500-IF</b><br><br>- ovládání výpusti viz str. 33<br>IF – plochý okraj   |         | Dark Steel<br>bez táhla | 527 836    | <b>23 900</b>   |    |
| <b>BLANCO CLARON 700-IF</b><br><br>- ovládání výpusti viz str. 33<br>IF – plochý okraj   |         | Dark Steel<br>bez táhla | 527 837    | <b>25 900</b>   |    |
| <b>BLANCO CLARON 500-U*</b><br><br>- ovládání výpusti viz str. 33<br>IF – plochý okraj  |         | Dark Steel<br>bez táhla | 527 834    | <b>22 200</b>   |   |
| <b>BLANCO CLARON 700-U*</b><br><br>- ovládání výpusti viz str. 33<br>IF – plochý okraj |         | Dark Steel<br>bez táhla | 527 835    | <b>24 900</b>   |  |
| <b>BLANCO ZEROX 500-IF</b><br><br>- ovládání výpusti viz str. 33<br>IF – plochý okraj  |         | Dark Steel<br>bez táhla | 526 245    | <b>22 390</b>   |  |
| <b>BLANCO ZEROX 700-IF</b><br><br>- ovládání výpusti viz str. 33<br>IF – plochý okraj  |         | Dark Steel<br>bez táhla | 526 246    | <b>23 890</b>   |  |

Výřez: 530 x 430 mm, R10  
Hloubka dřezu: 190 mm, R10

Výřez: 330 x 430 mm, R10  
Hloubka dřezu: 190 mm, R10

Výřez: 500 x 400 mm, R10  
Hloubka dřezu: 190 mm, R10  
\* InFino v provedení Satin Dark Steel

Výřez: 700 x 500 mm, R10  
Hloubka dřezu: 190 mm, R10  
\* InFino v provedení Satin Dark Steel

Výřez: 530 x 430 mm, R0  
Hloubka dřezu: 175 mm, R0

Výřez: 730 x 430 mm, R0  
Hloubka dřezu: 185 mm, R0

# BLANCO DARK STEEL a DURINOX®

Tmavá nerezová ocel - nové, elegantní dřezy

## BLANCO ZEROX 500-U



 - ovládání výpusti viz str. 33  
Montáž pod pracovní desku

Materiál

Dark Steel  
bez táhla

Obj. číslo

526 243

Akční cena v Kč

**20 590**

Výřez: 500 x 400 mm, R0  
Hloubka dřezu: 175 mm, R0

60 cm rozměr skříňky

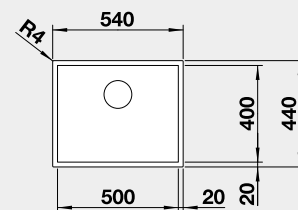

## BLANCO ZEROX 700-U



 - ovládání výpusti viz str. 33  
Montáž pod pracovní desku

Materiál

Dark Steel  
bez táhla

Obj. číslo

526 244

Akční cena v Kč

**22 590**

Výřez: 700 x 400 mm, R0  
Hloubka dřezu: 185 mm, R0

80 cm rozměr skříňky

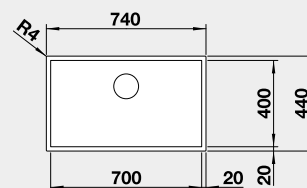

## BLANCO CLARON 400-U, CLARON 400-IF



- ovládání výpusti viz str. 33

 Montáž pod pracovní desku

 IF – plochý okraj

Materiál

CLARON 400-U Durinox® 523 385  
bez táhla  
CLARON 400-IF Durinox® 523 389  
bez táhla

Obj. číslo

523 385

523 389

Akční cena v Kč

**17 990**

**20 790**

Výřez CLARON 400-U : 400 x 400 mm, R10  
CLARON 400-IF: 430 x 430 mm, R10  
Hloubka dřezu: 190 mm

45 cm rozměr skříňky

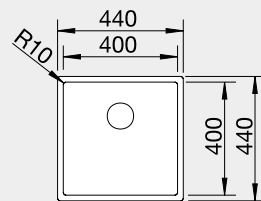

## BLANCO CLARON 500-U, CLARON 500-IF



- ovládání výpusti viz str. 33

 Montáž pod pracovní desku

 IF – plochý okraj

Materiál

CLARON 500-U Durinox® 523 386  
bez táhla  
CLARON 500-IF Durinox® 523 390  
bez táhla

Obj. číslo

523 386

523 390

Akční cena v Kč

**19 490**

**21 590**

Výřez CLARON 500-U : 500 x 400 mm, R10  
CLARON 500-IF: 530 x 430 mm, R10  
Hloubka dřezu: 190 mm

60 cm rozměr skříňky

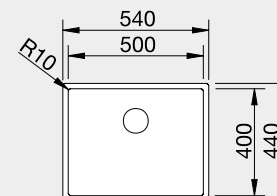

Dřez: BLANCO CLARON 700-U Dark Steel, baterie: BLANCO CULINA-S II

# BLANCO SILGRANIT®

Ikona moderní kuchyně



Dřez: BLANCO ADIRA 6 S, baterie: BLANCO ALTA II

Dřezy z kompozitního materiálu **SILGRANIT®** se celosvětově těší velké oblibě právě díky svému elegantnímu designu a široké paletě barev. Kuchyně se staly středobodem našich domácností a odrážejí styl našeho života.

Široká nabídka designů umožňuje vybrat si silgranitový dřez dle jakýchkoli požadavků zákazníka: od osvědčené klasiky až po exkluzivní, designově oceněné dřezy, které jsou k dispozici v široké škále konfigurací a velikostí.

Kombinace krásného designu a působivě odolného, snadno udržovatelného povrchu činí z kompozitního dřezu SILGRANIT® dokonalou volbu. Tento materiál zvládne každodenní výzvy v podobě poškrábání příborem, rozmrazování potravin, kontaktu s vroucí vodou a dokonce i odkládání horkých pánví či plechů na pečení.

## SILGRANIT®

Je neutrální při kontaktu s potravinami a díky povrchu, který odpuzuje vodu, se mimořádně snadno čistí.

Naše patentovaná ochranná formule "**Hygiene+Plus**" navíc snižuje riziko tvorby bakterií v průměru o 98%. Dřez nebo vanička z materiálu **SILGRANIT®** je tak ideální volbou, která vám usnadní každodenní práci v kuchyni.



SILGRANIT® s patentovanou formulí hygienické ochrany



## Vzorník barev SILGRANIT®





# BLANCO SILGRANIT®

## BLANCO NAYA 45



Montáž shora

| Barva       | Obj. číslo |
|-------------|------------|
| černá       | 526 572    |
| antracit    | 525 222    |
| šedá skála  | 525 223    |
| bílá        | 526 574    |
| bílá soft   | 527 126    |
| šedá vulkán | 527 309    |
| tartufo     | 526 576    |
| kávová      | 526 577    |

Akční cena v Kč

**6 790**

Výřez: 445 x 490 mm R15  
Hloubka dřezu: 200 mm

45 cm rozměr skříňky

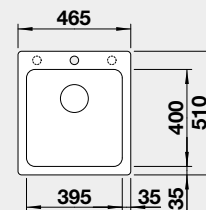

## BLANCO NAYA 5



Montáž shora

| Barva       | Obj. číslo |
|-------------|------------|
| černá       | 526 578    |
| antracit    | 526 579    |
| šedá skála  | 526 580    |
| bílá        | 526 582    |
| bílá soft   | 527 127    |
| šedá vulkán | 527 310    |
| tartufo     | 526 584    |
| kávová      | 526 585    |

Akční cena v Kč

**6 990**

Výřez: 495 x 490 mm R15  
Hloubka dřezu: 200 mm

50 cm rozměr skříňky

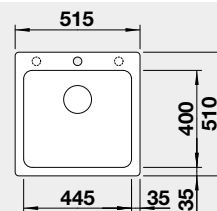

## BLANCO NAYA 6



Montáž shora

| Barva       | Obj. číslo |
|-------------|------------|
| černá       | 525 941    |
| antracit    | 519 638    |
| šedá skála  | 519 639    |
| bílá        | 519 641    |
| bílá soft   | 527 128    |
| šedá vulkán | 527 311    |
| tartufo     | 519 644    |
| kávová      | 519 645    |

Akční cena v Kč

**8 490**

Výřez: 595 x 490 mm R15  
Hloubka dřezu: 200 mm

60 cm rozměr skříňky

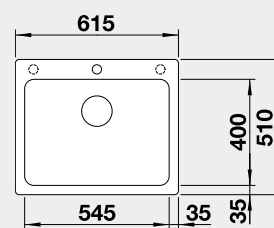

## BLANCO DALAGO 45 – s excentrem



Montáž shora

| Barva       | Obj. číslo |
|-------------|------------|
| černá       | 525 869    |
| antracit    | 517 156    |
| šedá skála  | 518 846    |
| bílá        | 517 160    |
| bílá soft   | 527 059    |
| šedá vulkán | 527 242    |
| tartufo     | 517 317    |
| kávová      | 517 165    |

Akční cena v Kč

**7 890**

Výřez: 445 x 490 mm, R15  
Hloubka dřezu: 190 mm

45 cm rozměr skříňky

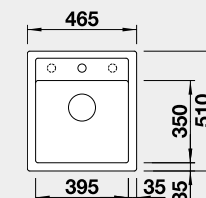

## BLANCO DALAGO 5 – s excentrem



Montáž shora

| Barva       | Obj. číslo |
|-------------|------------|
| černá       | 525 871    |
| antracit    | 518 521    |
| šedá skála  | 518 848    |
| bílá        | 518 524    |
| bílá soft   | 527 061    |
| šedá vulkán | 527 244    |
| tartufo     | 518 528    |
| kávová      | 518 529    |

Akční cena v Kč

**7 990**

Výřez: 495 x 490 mm, R15  
Hloubka dřezu: 190 mm

50 cm rozměr skříňky

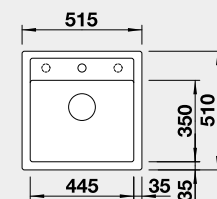

## BLANCO DALAGO 6 – s excentrem



Montáž shora

| Barva       | Obj. číslo |
|-------------|------------|
| černá       | 525 873    |
| antracit    | 514 197    |
| šedá skála  | 518 850    |
| bílá        | 514 199    |
| bílá soft   | 527 063    |
| šedá vulkán | 527 246    |
| tartufo     | 517 320    |
| kávová      | 515 066    |

Akční cena v Kč

**8 290**

Výřez: 595 x 490 mm, R15  
Hloubka dřezu: 190 mm

60 cm rozměr skříňky

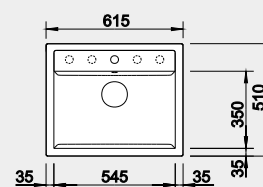

# BLANCO SILGRANIT®

## BLANCO PLEON 5



- ovládání výpusti viz str. 33  
Montáž shora

**EXTRA HLUBOKÝ DŘEZ**

| Barva       | Obj. číslo |
|-------------|------------|
| černá       | 525 951    |
| antracit    | 521 504    |
| šedá skála  | 521 669    |
| bílá        | 521 672    |
| bílá soft   | 527 135    |
| šedá vulkán | 527 318    |
| tartufo     | 521 675    |
| kávová      | 521 677    |

Akční cena v Kč

**9 290**

Výřez: 495 x 490 mm, R15  
Hloubka dřezu: 220 mm

50 cm rozměr skříňky

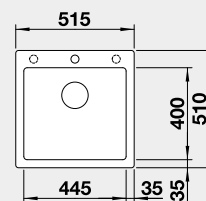

## BLANCO PLEON 6



- ovládání výpusti viz str. 33  
Montáž shora

**EXTRA HLUBOKÝ DŘEZ**

| Barva       | Obj. číslo |
|-------------|------------|
| černá       | 525 953    |
| antracit    | 521 678    |
| šedá skála  | 521 679    |
| bílá        | 521 683    |
| bílá soft   | 527 137    |
| šedá vulkán | 527 320    |
| tartufo     | 521 686    |
| kávová      | 521 688    |

Akční cena v Kč

**9 790**

Výřez: 595 x 490 mm, R15  
Hloubka dřezu: 220 mm

60 cm rozměr skříňky

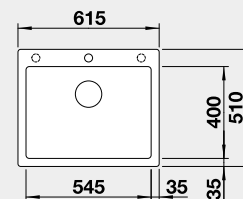

## BLANCO PLEON 8



- ovládání výpusti viz str. 33  
Montáž shora

**EXTRA HLUBOKÝ DŘEZ**

| Barva       | Obj. číslo |
|-------------|------------|
| černá       | 525 957    |
| antracit    | 523 043    |
| šedá skála  | 523 044    |
| bílá        | 523 047    |
| bílá soft   | 527 140    |
| šedá vulkán | 527 323    |
| tartufo     | 523 050    |
| kávová      | 523 052    |

Akční cena v Kč

**10 290**

Výřez: 680 x 490 mm, R15  
Hloubka dřezu: 220 mm

80 cm rozměr skříňky

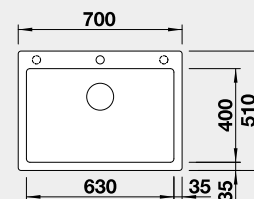

## BLANCO ETAGON 6 - s nerezovými pojezdy



- ovládání výpusti viz str. 33  
Montáž shora

**EXTRA HLUBOKÝ DŘEZ**

| Barva       | Obj. číslo |
|-------------|------------|
| černá       | 525 890    |
| antracit    | 524 539    |
| šedá skála  | 524 540    |
| bílá        | 524 543    |
| bílá soft   | 527 076    |
| šedá vulkán | 527 259    |
| tartufo     | 524 546    |
| kávová      | 524 548    |

Akční cena v Kč

**13 390**

Výřez: 588 x 498 mm, R15  
Hloubka dřezu: 220 mm

60 cm rozměr skříňky

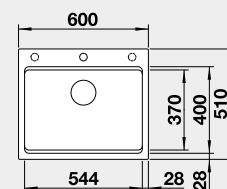

## BLANCO ETAGON 8 - s nerezovými pojezdy



- ovládání výpusti viz str. 33  
Montáž shora

**EXTRA HLUBOKÝ DŘEZ**

| Barva       | Obj. číslo |
|-------------|------------|
| černá       | 525 893    |
| antracit    | 525 187    |
| šedá skála  | 525 188    |
| bílá        | 525 191    |
| bílá soft   | 527 079    |
| šedá vulkán | 527 262    |
| tartufo     | 525 194    |
| kávová      | 525 196    |

Akční cena v Kč

**14 390**

Výřez: 768 x 498 mm, R15  
Hloubka dřezu: 220 mm

80 cm rozměr skříňky

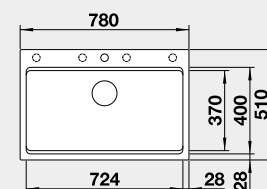

## BLANCO LEGRA 6



- lze použít excentrické ovládání 217 163  
Montáž shora

| Barva       | Obj. číslo |
|-------------|------------|
| černá       | 526 084    |
| antracit    | 523 332    |
| bílá        | 523 334    |
| bílá soft   | 527 086    |
| šedá vulkán | 527 269    |
| kávová      | 523 337    |

Akční cena v Kč

**6 990**

Výřez: 565 x 480 mm, R15  
Hloubka dřezu: 190 mm

60 cm rozměr skříňky

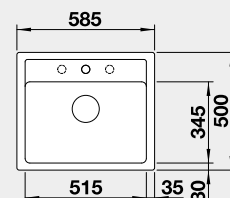

# BLANCO SILGRANIT®

## BLANCO LEGRA 45 S



 - lze použít excentrické ovládání 217 163  
Montáž shora

| Barva       | Obj. číslo |
|-------------|------------|
| černá       | 526 083    |
| antracit    | 522 201    |
| bílá        | 522 203    |
| bílá soft   | 527 085    |
| šedá vulkán | 527 268    |
| kávová      | 522 206    |

Akční cena v Kč  
**5 990**

Výřez: 760 x 480 mm, R15  
Hloubka dřezu: 190 mm

45 cm rozměr skříňky

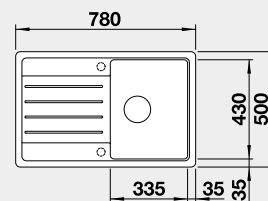

## BLANCO LEGRA 6 S Compact



 - lze použít armaturu s excentrickým ovládáním 217 835  
Montáž shora

| Barva       | Obj. číslo |
|-------------|------------|
| černá       | 526 085    |
| antracit    | 521 302    |
| bílá        | 521 304    |
| bílá soft   | 527 087    |
| šedá vulkán | 527 270    |
| kávová      | 521 307    |

Akční cena v Kč  
**7 990**

Výřez: 760 x 480 mm, R15  
Hloubka dřezu: 190 mm

60 cm rozměr skříňky

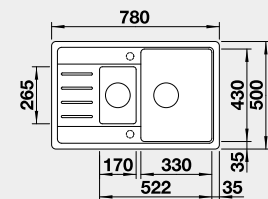

## BLANCO LEGRA XL 6 S



 - lze použít excentrické ovládání 217 163  
Montáž shora

| Barva       | Obj. číslo |
|-------------|------------|
| černá       | 526 087    |
| antracit    | 523 326    |
| bílá        | 523 328    |
| bílá soft   | 527 091    |
| šedá vulkán | 527 274    |
| kávová      | 523 331    |

Akční cena v Kč  
**7 590**

Výřez: 840 x 480 mm, R15  
Hloubka dřezu: 190 mm

60 cm rozměr skříňky

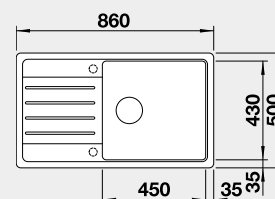

## BLANCO LEGRA 6 S



 Montáž shora

| Barva       | Obj. číslo |
|-------------|------------|
| černá       | 526 086    |
| antracit    | 522 207    |
| bílá        | 522 209    |
| bílá soft   | 527 088    |
| šedá vulkán | 527 271    |
| kávová      | 522 212    |

Akční cena v Kč  
**8 490**

Výřez: 980 x 480 mm, R15  
Hloubka dřezu: 190/120 mm

60 cm rozměr skříňky

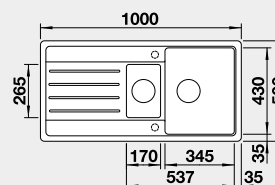

## BLANCO FAVUM 45 S



 - lze použít excentrické ovládání 118 979  
Montáž shora

| Barva       | Obj. číslo |
|-------------|------------|
| černá       | 526 081    |
| antracit    | 524 227    |
| bílá        | 524 229    |
| bílá soft   | 527 083    |
| šedá vulkán | 527 266    |
| kávová      | 524 232    |

Akční cena v Kč  
**5 990**

Výřez: 840 x 415 mm, R15  
Hloubka dřezu: 180 mm

45 cm rozměr skříňky

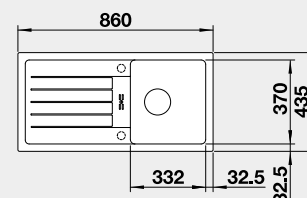

## BLANCO FAVUM XL 6 S



 - lze použít excentrické ovládání 118 979  
Montáž shora

| Barva       | Obj. číslo |
|-------------|------------|
| černá       | 526 082    |
| antracit    | 524 233    |
| bílá        | 524 235    |
| bílá soft   | 527 084    |
| šedá vulkán | 527 267    |
| kávová      | 524 238    |

Akční cena v Kč  
**6 990**

Výřez: 840 x 415 mm, R15  
Hloubka dřezu: 180 mm

60 cm rozměr skříňky

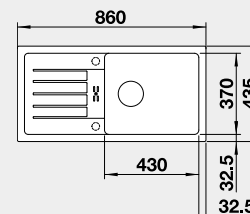

# BLANCO SILGRANIT®

## BLANCO ZIA 40 S



 - lze použít excentrické ovládání 217 163  
Montáž shora

| Barva       | Obj. číslo | Akční cena v Kč |
|-------------|------------|-----------------|
| černá       | 526 006    | <b>7 090</b>    |
| antracit    | 516 918    |                 |
| bílá        | 516 922    |                 |
| bílá soft   | 527 195    |                 |
| šedá vulkán | 527 378    |                 |
| kávová      | 516 927    |                 |

Výřez: 595 x 480 mm, R15  
Hloubka dřezu: 190 mm

## 40 cm rozměr skříňky

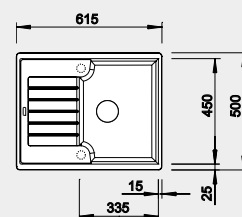

## BLANCO ZIA 45 S Compact

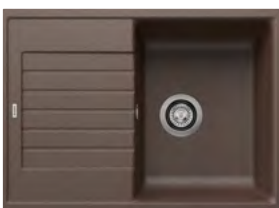

 - lze použít excentrické ovládání 217 163  
Montáž shora

| Barva       | Obj. číslo | Akční cena v Kč |
|-------------|------------|-----------------|
| černá       | 526 009    | <b>5 690</b>    |
| antracit    | 524 721    |                 |
| bílá        | 524 725    |                 |
| bílá soft   | 527 197    |                 |
| šedá vulkán | 527 380    |                 |
| kávová      | 524 730    |                 |

Výřez: 660 x 480 mm, R15  
Hloubka dřezu: 190 mm

## 45 cm rozměr skříňky

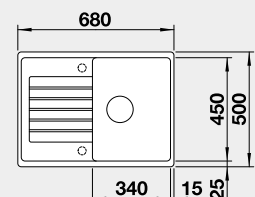

## BLANCO ZIA 45 S



 - lze použít excentrické ovládání 118 979  
Montáž shora

| Barva       | Obj. číslo | Akční cena v Kč |
|-------------|------------|-----------------|
| černá       | 526 013    | <b>7 790</b>    |
| antracit    | 514 732    |                 |
| bílá        | 514 726    |                 |
| bílá soft   | 527 200    |                 |
| šedá vulkán | 527 383    |                 |
| kávová      | 515 070    |                 |

Výřez: 760 x 480 mm, R15  
Hloubka dřezu: 190 mm

## 45 cm rozměr skříňky

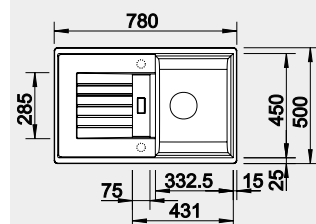

## BLANCO ZIA 5 S



 - lze použít excentrické ovládání 217 163  
Montáž shora

| Barva       | Obj. číslo | Akční cena v Kč |
|-------------|------------|-----------------|
| černá       | 526 016    | <b>7 290</b>    |
| antracit    | 520 511    |                 |
| bílá        | 520 515    |                 |
| bílá soft   | 527 204    |                 |
| šedá vulkán | 527 387    |                 |
| kávová      | 520 519    |                 |

Výřez: 840 x 480 mm, R15  
Hloubka dřezu: 190 mm

## 50 cm rozměr skříňky

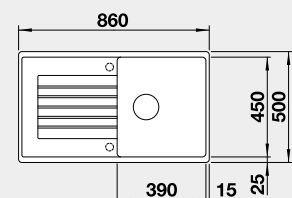

## BLANCO ZIA XL 6 S Compact



 - lze použít excentrické ovládání 118 979  
Montáž shora

| Barva       | Obj. číslo | Akční cena v Kč |
|-------------|------------|-----------------|
| černá       | 526 019    | <b>7 890</b>    |
| antracit    | 523 273    |                 |
| bílá        | 523 277    |                 |
| bílá soft   | 527 214    |                 |
| šedá vulkán | 527 397    |                 |
| kávová      | 523 282    |                 |

Výřez: 760 x 480 mm, R15  
Hloubka dřezu: 190 mm

## 60 cm rozměr skříňky

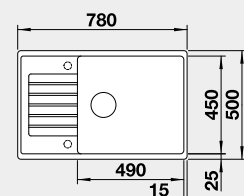

## BLANCO ZIA XL 6 S



 - lze použít excentrické ovládání 118 979  
Montáž shora

| Barva       | Obj. číslo | Akční cena v Kč |
|-------------|------------|-----------------|
| černá       | 526 024    | <b>8 590</b>    |
| antracit    | 517 568    |                 |
| bílá        | 517 571    |                 |
| bílá soft   | 527 217    |                 |
| šedá vulkán | 527 400    |                 |
| kávová      | 517 577    |                 |

Výřez: 980 x 480 mm, R15  
Hloubka dřezu: 190 mm

## 60 cm rozměr skříňky

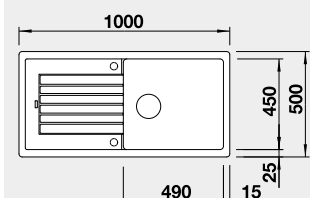

# BLANCO SILGRANIT®

## BLANCO ZIA 6 S



 - lze použít armaturu s excentrickým ovládáním 222 769  
Montáž shora

| Barva       | Obj. číslo | Akční cena v Kč |
|-------------|------------|-----------------|
| černá       | 526 021    | <b>9 890</b>    |
| antracit    | 514 748    |                 |
| bílá        | 514 742    |                 |
| bílá soft   | 527 207    |                 |
| šedá vulkán | 527 390    |                 |
| kávová      | 515 072    |                 |

Výřez: 980 x 480 mm, R15  
Hloubka dřezu: 190/140 mm

60 cm rozměr skříňky

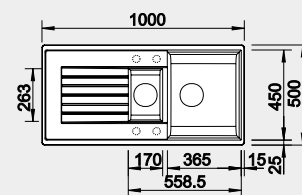

## BLANCO ZIA 8 S



 - lze použít armaturu s excentrickým ovládáním 221 496  
Montáž shora

| Barva       | Obj. číslo | Akční cena v Kč |
|-------------|------------|-----------------|
| černá       | 526 027    | <b>10 190</b>   |
| antracit    | 515 605    |                 |
| bílá        | 515 597    |                 |
| bílá soft   | 527 209    |                 |
| šedá vulkán | 527 392    |                 |
| kávová      | 515 602    |                 |

Výřez: 1140 x 480 mm, R15  
Hloubka dřezu: 190/190 mm

80 cm rozměr skříňky

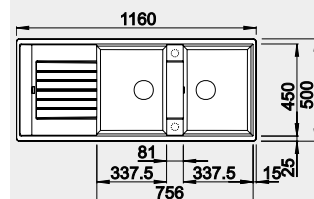

## BLANCO SONA 45 S



 - lze použít excentrické ovládání 217 163  
Montáž shora

| Barva       | Obj. číslo | Akční cena v Kč |
|-------------|------------|-----------------|
| černá       | 525 970    | <b>7 290</b>    |
| antracit    | 519 662    |                 |
| šedá skála  | 519 663    |                 |
| bílá        | 519 665    |                 |
| bílá soft   | 527 149    |                 |
| šedá vulkán | 527 332    |                 |
| tartufo     | 519 669    |                 |
| kávová      | 519 670    |                 |

Výřez: 760 x 480 mm, R15  
Hloubka dřezu: 190 mm

45 cm rozměr skříňky

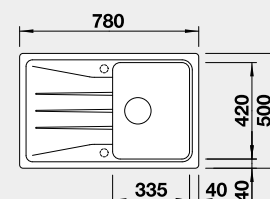

## BLANCO SONA 5 S



 - lze použít excentrické ovládání 217 163  
Montáž shora

| Barva       | Obj. číslo | Akční cena v Kč |
|-------------|------------|-----------------|
| černá       | 525 972    | <b>8 490</b>    |
| antracit    | 519 671    |                 |
| šedá skála  | 519 672    |                 |
| bílá        | 519 674    |                 |
| bílá soft   | 527 151    |                 |
| šedá vulkán | 527 334    |                 |
| tartufo     | 519 678    |                 |
| kávová      | 519 679    |                 |

Výřez: 840 x 480 mm, R15  
Hloubka dřezu: 190 mm

50 cm rozměr skříňky

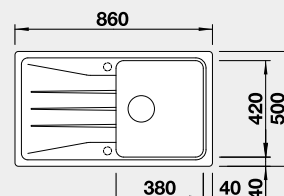

## BLANCO SONA XL 6 S



 - lze použít excentrické ovládání 217 163  
Montáž shora

| Barva       | Obj. číslo | Akční cena v Kč |
|-------------|------------|-----------------|
| černá       | 525 977    | <b>9 990</b>    |
| antracit    | 519 689    |                 |
| šedá skála  | 519 690    |                 |
| bílá        | 519 692    |                 |
| bílá soft   | 527 158    |                 |
| šedá vulkán | 527 341    |                 |
| tartufo     | 519 696    |                 |
| kávová      | 519 697    |                 |

Výřez: 980 x 480 mm, R15  
Hloubka dřezu: 190 mm

60 cm rozměr skříňky

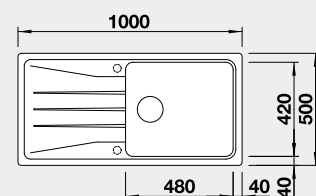

## BLANCO SONA 6 S



 - lze použít armaturu s excentrickým ovládáním 217 835  
Montáž shora

| Barva       | Obj. číslo | Akční cena v Kč |
|-------------|------------|-----------------|
| černá       | 525 975    | <b>10 190</b>   |
| antracit    | 519 852    |                 |
| šedá skála  | 519 853    |                 |
| bílá        | 519 855    |                 |
| bílá soft   | 527 154    |                 |
| šedá vulkán | 527 337    |                 |
| tartufo     | 519 858    |                 |
| kávová      | 519 859    |                 |

Výřez: 980 x 480 mm, R15  
Hloubka dřezu: 190/100 mm

60 cm rozměr skříňky

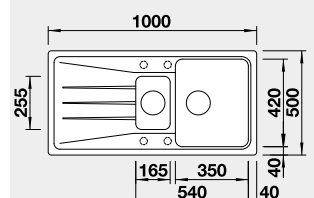

# BLANCO SILGRANIT®

## BLANCO METRA 45 S Compact



- lze použít armaturu s excentrickým ovládním 237 858  
Montáž shora

| Barva       | Obj. číslo |
|-------------|------------|
| černá       | 525 912    |
| antracit    | 519 561    |
| šedá skála  | 519 562    |
| bílá        | 519 565    |
| bílá soft   | 527 103    |
| šedá vulkán | 527 286    |
| tartufo     | 519 569    |
| kávová      | 519 570    |

Akční cena v Kč

**7 890**

Výřez: 660 x 480 mm, R15  
Hloubka dřezu: 190 mm

45 cm rozměr skříňky

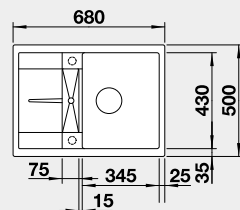

## BLANCO METRA 45 S



- lze použít armaturu s excentrickým ovládním 118 981  
Montáž shora

| Barva       | Obj. číslo |
|-------------|------------|
| černá       | 525 915    |
| antracit    | 513 194    |
| šedá skála  | 518 869    |
| bílá        | 513 187    |
| bílá soft   | 527 106    |
| šedá vulkán | 527 289    |
| tartufo     | 517 346    |
| kávová      | 515 039    |

Akční cena v Kč

**7 590**

Výřez: 760 x 480 mm, R15  
Hloubka dřezu: 190 mm

45 cm rozměr skříňky

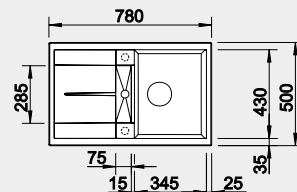

## BLANCO METRA 5 S

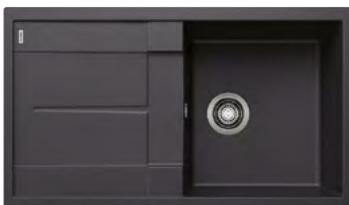

- lze použít excentrické ovládní 118 979  
Montáž shora

| Barva       | Obj. číslo |
|-------------|------------|
| černá       | 525 919    |
| antracit    | 513 212    |
| šedá skála  | 518 872    |
| bílá        | 513 205    |
| bílá soft   | 527 110    |
| šedá vulkán | 527 293    |
| tartufo     | 517 349    |
| kávová      | 515 042    |

Akční cena v Kč

**8 990**

Výřez: 840 x 480 mm, R15  
Hloubka dřezu: 190 mm

50 cm rozměr skříňky

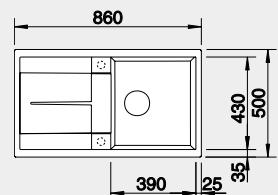

## BLANCO METRA XL 6 S



- lze použít excentrické ovládní 217 163  
Montáž shora

| Barva       | Obj. číslo |
|-------------|------------|
| černá       | 525 930    |
| antracit    | 515 142    |
| šedá skála  | 518 880    |
| bílá        | 515 136    |
| bílá soft   | 527 124    |
| šedá vulkán | 527 307    |
| tartufo     | 517 359    |
| kávová      | 515 143    |

Akční cena v Kč

**10 990**

Výřez: 980 x 480 mm, R15  
Hloubka dřezu: 190 mm

60 cm rozměr skříňky

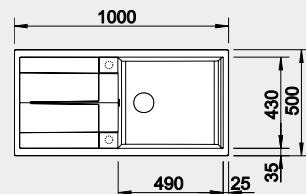

## BLANCO METRA 6 S



- lze použít excentrické ovládní 118 979  
Montáž shora

| Barva       | Obj. číslo |
|-------------|------------|
| černá       | 525 927    |
| antracit    | 513 230    |
| šedá skála  | 518 878    |
| bílá        | 513 223    |
| bílá soft   | 527 117    |
| šedá vulkán | 527 300    |
| tartufo     | 517 355    |
| kávová      | 515 046    |

Akční cena v Kč

**9 690**

Výřez: 980 x 480 mm, R15  
Hloubka dřezu: 190/130 mm

60 cm rozměr skříňky

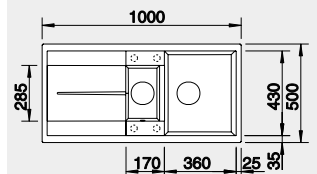

## BLANCO METRA 9



- lze použít excentrické ovládní 118 979  
Montáž shora

| Barva       | Obj. číslo |
|-------------|------------|
| černá       | 525 936    |
| antracit    | 513 273    |
| šedá skála  | 518 886    |
| bílá        | 513 269    |
| bílá soft   | 527 121    |
| šedá vulkán | 527 304    |
| tartufo     | 517 364    |
| kávová      | 515 050    |

Akční cena v Kč

**10 290**

Výřez: 840 x 480 mm, R15  
Hloubka dřezu: 190/190 mm

90 cm rozměr skříňky

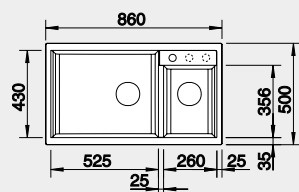

# BLANCO SILGRANIT®

## BLANCO ADIRA 45 S – s excentrem

**NOVINKA**



Montáž shora

| Barva       | Obj. číslo |
|-------------|------------|
| černá       | 527 585    |
| antracit    | 527 586    |
| šedá skála  | 527 587    |
| bílá        | 527 589    |
| bílá soft   | 527 590    |
| šedá vulkán | 527 588    |
| tartufo     | 527 591    |
| kávová      | 527 592    |



Akční cena v Kč

**9 990**

Výřez: 760 x 480 mm, R15  
Hloubka dřezu: 200 mm  
- mřížka součástí balení

45 cm rozměr skříňky

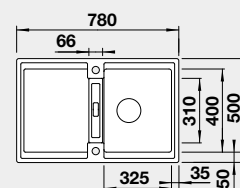

## BLANCO ADIRA 6 S – s excentrem

**NOVINKA**



Montáž shora

| Barva       | Obj. číslo |
|-------------|------------|
| černá       | 527 601    |
| antracit    | 527 602    |
| šedá skála  | 527 603    |
| bílá        | 527 605    |
| bílá soft   | 527 606    |
| šedá vulkán | 527 604    |
| tartufo     | 527 607    |
| kávová      | 527 608    |



Akční cena v Kč

**13 490**

Výřez: 980 x 480 mm, R15  
Hloubka dřezu: 200 mm  
- plastová miska a mřížka součástí balení

60 cm rozměr skříňky

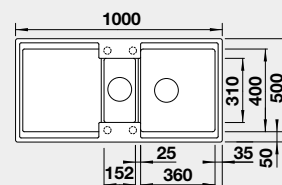

## BLANCO ADIRA XL 6 S – s excentrem

**NOVINKA**



Montáž shora

| Barva       | Obj. číslo |
|-------------|------------|
| černá       | 527 617    |
| antracit    | 527 618    |
| šedá skála  | 527 619    |
| bílá        | 527 621    |
| bílá soft   | 527 622    |
| šedá vulkán | 527 620    |
| tartufo     | 527 623    |
| kávová      | 527 624    |



Akční cena v Kč

**12 790**

Výřez: 840 x 480 mm, R15  
Hloubka dřezu: 200 mm  
- mřížka součástí balení

60 cm rozměr skříňky

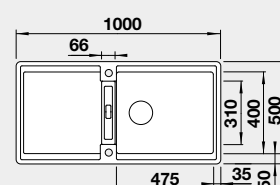

## BLANCO ELON 45 S – s odkapávací mřížkou

Barva

Obj. číslo

Akční cena v Kč



- ovládání výpusti viz str. 33  
Montáž shora

| Barva       | Obj. číslo |
|-------------|------------|
| černá       | 525 880    |
| antracit    | 524 824    |
| šedá skála  | 524 825    |
| bílá        | 524 828    |
| bílá soft   | 527 067    |
| šedá vulkán | 527 250    |
| tartufo     | 524 831    |
| kávová      | 524 833    |

Výřez: 630 x 480 mm, R15  
Hloubka dřezu: 190 mm  
- mřížka součástí balení

45 cm rozměr skříňky

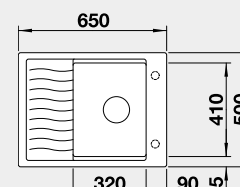

## BLANCO ELON XL 6 S – s odkapávací mřížkou

Barva

Obj. číslo

Akční cena v Kč



- ovládání výpusti viz str. 33  
Montáž shora

| Barva       | Obj. číslo |
|-------------|------------|
| černá       | 525 883    |
| antracit    | 524 844    |
| šedá skála  | 524 845    |
| bílá        | 524 848    |
| bílá soft   | 527 069    |
| šedá vulkán | 527 252    |
| tartufo     | 524 851    |
| kávová      | 524 853    |

Výřez: 760 x 480 mm, R15  
Hloubka dřezu: 190 mm  
- mřížka součástí balení

60 cm rozměr skříňky

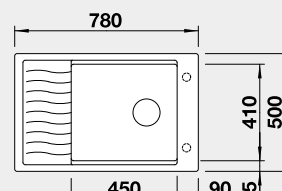

## BLANCO ELON XL 8 S – s odkapávací mřížkou

Barva

Obj. číslo

Akční cena v Kč



- ovládání výpusti viz str. 33  
Montáž shora

| Barva       | Obj. číslo |
|-------------|------------|
| černá       | 525 886    |
| antracit    | 524 870    |
| šedá skála  | 524 871    |
| bílá        | 524 874    |
| bílá soft   | 527 072    |
| šedá vulkán | 527 255    |
| tartufo     | 524 877    |
| kávová      | 524 879    |

Výřez: 840 x 480 mm, R15  
Hloubka dřezu: 190 mm  
- mřížka součástí balení

80 cm rozměr skříňky

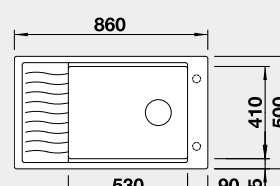

# BLANCO SILGRANIT®

## BLANCO ZENAR XL 6 S Compact – s excentrem



| Barva       | Obj. číslo |
|-------------|------------|
| černá       | 526 052    |
| antracit    | 523 774    |
| šedá skála  | 523 775    |
| bílá        | 523 778    |
| bílá soft   | 527 185    |
| šedá vulkán | 527 368    |
| tartufo     | 523 782    |
| kávová      | 523 784    |

Akční cena v Kč

**12 290**

**POUZE PRAVÉ PRAVEDENÍ**

Výřez: 760 x 490 mm, R15  
Hloubka dřezu: 190 mm

60 cm rozměr skříňky

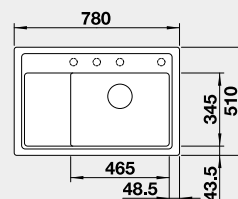

## BLANCO ZENAR 45 S – s excentrem - PRAVÝ



| Barva       | Obj. číslo P |
|-------------|--------------|
| černá       | 526 037      |
| antracit    | 523 781      |
| šedá skála  | 523 785      |
| bílá        | 523 788      |
| bílá soft   | 527 178      |
| šedá vulkán | 527 361      |
| tartufo     | 523 796      |
| kávová      | 523 798      |

Akční cena v Kč

**11 490**

strana se určuje podle vaničky

Výřez: 840 x 490 mm, R15  
Hloubka dřezu: 190 mm

45 cm rozměr skříňky

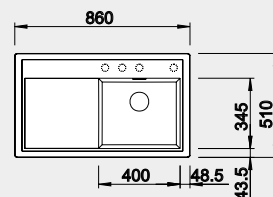

## BLANCO ZENAR 45 S – s excentrem - LEVÝ



| Barva       | Obj. číslo L |
|-------------|--------------|
| černá       | 526 034      |
| antracit    | 523 850      |
| šedá skála  | 523 851      |
| bílá        | 523 854      |
| bílá soft   | 527 176      |
| šedá vulkán | 527 359      |
| tartufo     | 523 859      |
| kávová      | 523 861      |

Akční cena v Kč

**11 490**

strana se určuje podle vaničky

Výřez: 840 x 490 mm, R15  
Hloubka dřezu: 190 mm

45 cm rozměr skříňky

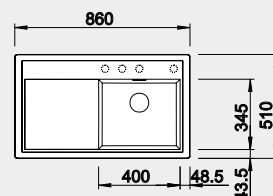

## BLANCO ZENAR XL 6 S – s excentrem - PRAVÝ



| Barva       | Obj. číslo P |
|-------------|--------------|
| černá       | 526 062      |
| antracit    | 523 964      |
| šedá skála  | 523 965      |
| bílá        | 523 968      |
| bílá soft   | 527 189      |
| šedá vulkán | 527 372      |
| tartufo     | 523 971      |
| kávová      | 523 973      |

Akční cena v Kč

**12 990**

Strana se určuje podle vaničky

Výřez: 980 x 490 mm, R15  
Hloubka dřezu: 190 mm

60 cm rozměr skříňky

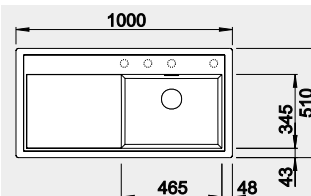

## BLANCO ZENAR XL 6 S – s excentrem - LEVÝ



| Barva       | Obj. číslo L |
|-------------|--------------|
| černá       | 526 059      |
| antracit    | 523 994      |
| šedá skála  | 523 996      |
| bílá        | 524 001      |
| bílá soft   | 527 187      |
| šedá vulkán | 527 370      |
| tartufo     | 524 007      |
| kávová      | 524 011      |

Akční cena v Kč

**12 990**

Strana se určuje podle vaničky

Výřez: 980 x 490 mm, R15  
Hloubka dřezu: 190 mm

60 cm rozměr skříňky

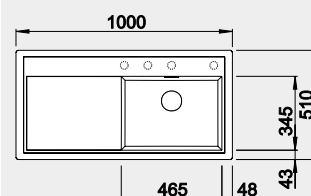

## BLANCO SUBLINE 500 IF/A SteelFrame s táhlem



| Barva    | Obj. číslo |
|----------|------------|
| černá    | 525 999    |
| antracit | 524 111    |
| bílá     | 524 112    |

Akční cena v Kč

**22 990**

**UNIKÁTNÍ SPOJENÍ NEREZU a SILGRANITU**

Výřez: 532 x 499 mm  
Hloubka dřezu: 190 mm

60 cm rozměr skříňky

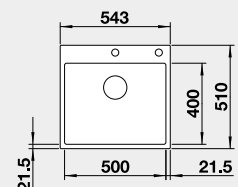



# BLANCO SILGRANIT®

## BLANCO COLLECTIS 6 S – s excentrem



Montáž shora

| Barva       | Obj. číslo |
|-------------|------------|
| černá       | 525 866    |
| antracit    | 523 344    |
| šedá skála  | 523 345    |
| bílá        | 523 348    |
| bílá soft   | 527 058    |
| šedá vulkán | 527 241    |
| tartufo     | 523 351    |
| kávová      | 523 353    |

Akční cena v Kč

**13 390**  
POUZE PRAVÉ PROVEDENÍ



Výřez: 984 x 494 mm R15  
Hloubka dřezu: 190/140/26 mm  
- plastová miska s víkem součástí dodávky

60 cm rozměr skříňky

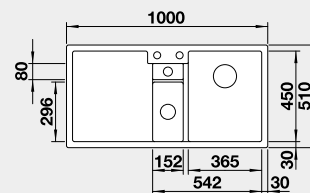

## BLANCO AXIA III XL 6 S – s excentrem



Montáž shora

| Barva       | Obj. číslo |
|-------------|------------|
| černá       | 525 857    |
| antracit    | 523 510    |
| šedá skála  | 523 511    |
| bílá        | 523 514    |
| bílá soft   | 527 051    |
| šedá vulkán | 527 234    |
| tartufo     | 523 517    |
| kávová      | 523 519    |

Akční cena v Kč

**15 890**

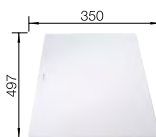

Výřez: 980 x 490 mm R15  
Hloubka dřezu: 190/40 mm  
- skleněná krájecí deska součástí dodávky

60 cm rozměr skříňky

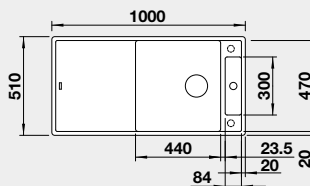

## BLANCO FARON XL 6 S

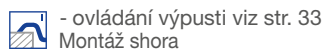

- ovládání výpusti viz str. 33  
Montáž shora

| Barva       | Obj. číslo |
|-------------|------------|
| černá       | 525 896    |
| antracit    | 524 803    |
| šedá skála  | 524 804    |
| bílá        | 524 807    |
| bílá soft   | 527 082    |
| šedá vulkán | 527 265    |
| tartufo     | 524 810    |
| kávová      | 524 812    |

Akční cena v Kč

**11 690**

Výřez: 980 x 480 mm R15  
Hloubka dřezu: 200 mm

60 cm rozměr skříňky

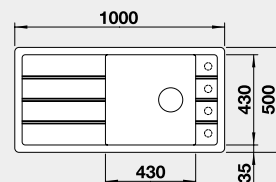

## BLANCO METRA 9 E



Montáž shora

| Barva       | Obj. číslo |
|-------------|------------|
| černá       | 525 938    |
| antracit    | 515 576    |
| šedá skála  | 518 888    |
| bílá        | 515 568    |
| bílá soft   | 526 801    |
| šedá vulkán | 526 798    |
| tartufo     | 517 367    |
| kávová      | 515 573    |

Akční cena v Kč

**14 690**

Výřez: podle šablony  
Hloubka dřezu: 190/130 mm

90x90 cm rozměr skříňky

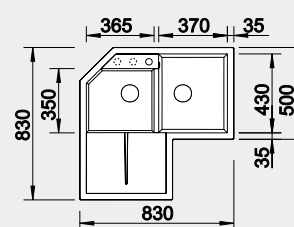

## BLANCO ZIA 9 E



- lze použít excentrické ovládání 118 979  
Montáž shora

| Barva       | Obj. číslo |
|-------------|------------|
| černá       | 526 031    |
| antracit    | 514 764    |
| bílá        | 514 758    |
| bílá soft   | 527 212    |
| šedá vulkán | 527 395    |
| kávová      | 515 074    |

Akční cena v Kč

**9 990**

Výřez: podle šablony  
Hloubka dřezu: 180/27 mm

90x90/60 cm rozměr skříňky

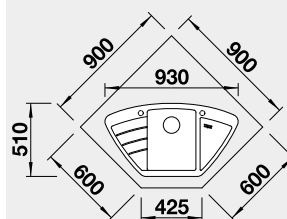

## BLANCO ZIA 9



Montáž shora

| Barva       | Obj. číslo |
|-------------|------------|
| černá       | 526 029    |
| antracit    | 516 686    |
| bílá        | 516 678    |
| bílá soft   | 527 210    |
| šedá vulkán | 527 393    |
| kávová      | 516 683    |

Akční cena v Kč

**9 590**

Výřez: 840 x 480 mm, R15  
Hloubka dřezu: 190/190 mm

90 cm rozměr skříňky

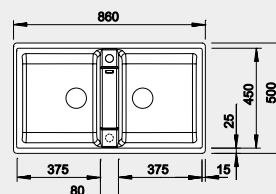

# BLANCO SILGRANIT®

## U - montáž pod pracovní desku

### BLANCO ROTAN 400-U



- lze použít excentrické ovládání 118 979  
Montáž pod pracovní desku

Barva

černá  
antracit  
bílá  
bílá soft  
šedá vulkán  
kávová

Obj. číslo

526 097  
521 332  
521 334  
527 145  
527 328  
521 337

Akční cena v Kč

**7 190**

Výřez: 400 x 400 mm, R10  
Hloubka dřezu: 190 mm

50 cm rozměr skříňky

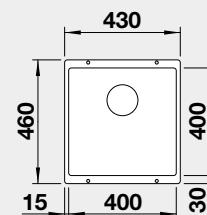

### BLANCO ROTAN 500-U



- lze použít excentrické ovládání 118 979  
Montáž pod pracovní desku

Barva

černá  
antracit  
bílá  
bílá soft  
šedá vulkán  
kávová

Obj. číslo

526 098  
523 075  
523 076  
527 146  
527 329  
521 353

Akční cena v Kč

**7 790**

Výřez: 500 x 400 mm, R10  
Hloubka dřezu: 190 mm

60 cm rozměr skříňky

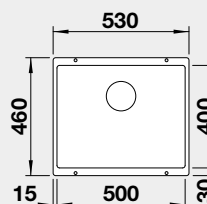

### BLANCO ROTAN 340/160-U



- lze použít excentrické ovládání 118 979  
Montáž pod pracovní desku

Barva

černá  
antracit  
bílá  
bílá soft  
šedá vulkán  
kávová

Obj. číslo

526 096  
523 077  
523 078  
527 144  
527 327  
521 351

Akční cena v Kč

**10 390**

Výřez: 525 x 400 mm, R10  
Hloubka dřezu: 190/130 mm

60 cm rozměr skříňky

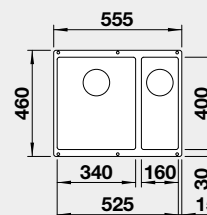

### BLANCO ROTAN 700 - U



- lze použít excentrické ovládání 118 979  
Montáž pod pracovní desku

Barva

černá  
antracit  
bílá  
bílá soft  
šedá vulkán  
kávová

Obj. číslo

526 099  
521 344  
521 346  
527 147  
527 330  
521 349

Akční cena v Kč

**8 990**

Výřez: 700 x 400 mm, R10  
Hloubka dřezu: 190 mm

80 cm rozměr skříňky

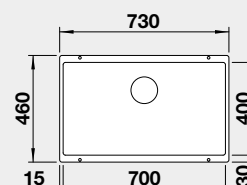

### BLANCO SUBLINE 320 - U



Montáž pod pracovní desku

Barva

černá  
antracit  
šedá skála  
bílá  
bílá soft  
šedá vulkán  
tartufo  
kávová

Obj. číslo

525 983  
523 406  
523 407  
523 410  
527 160  
527 343  
523 414  
523 415

Akční cena v Kč

**7 990**

Výřez: 320 x 400 mm, R10  
Hloubka dřezu: 190 mm

40 cm rozměr skříňky

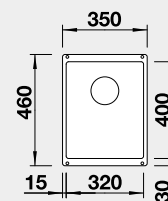

### BLANCO SUBLINE 400-U – bez táhla



Montáž pod pracovní desku

Barva

černá  
antracit  
šedá skála  
bílá  
bílá soft  
šedá vulkán  
tartufo  
kávová

Obj. číslo

525 990  
523 422  
523 423  
523 426  
527 166  
527 349  
523 429  
523 431

Akční cena v Kč

**8 290**

Výřez: 400 x 400 mm, R10  
Hloubka dřezu: 190 mm

50 cm rozměr skříňky

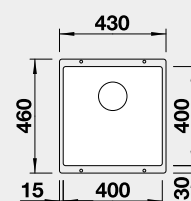

# BLANCO SILGRANIT®

## U - montáž pod pracovní desku

### BLANCO SUBLINE 500-U – bez táhla



 - ovládání výpusti viz str. 33  
Montáž pod pracovní desku

| Barva       | Obj. číslo |
|-------------|------------|
| černá       | 525 995    |
| antracit    | 523 432    |
| šedá skála  | 523 433    |
| bílá        | 523 436    |
| bílá soft   | 527 170    |
| šedá vulkán | 527 353    |
| tartufo     | 523 439    |
| kávová      | 523 441    |

Akční cena v Kč  
**9 190**

Výřez: 500 x 400 mm, R10  
Hloubka dřezu: 190 mm

60 cm rozměr skříňky

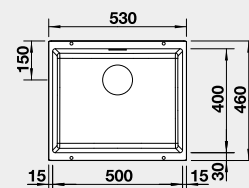

### BLANCO SUBLINE 340/160-U – bez táhla - LEVÝ



 - ovládání výpusti viz str. 33  
Montáž pod pracovní desku

| Barva       | Obj. číslo |
|-------------|------------|
| černá       | 525 985    |
| antracit    | 523 548    |
| šedá skála  | 523 549    |
| bílá        | 523 552    |
| bílá soft   | 527 162    |
| šedá vulkán | 527 345    |
| tartufo     | 523 556    |
| kávová      | 523 557    |

Akční cena v Kč  
**12 190**

stranu určuje větší vanička

Výřez: 525 x 400 mm, R10  
Hloubka dřezu: 190/130 mm

60 cm rozměr skříňky

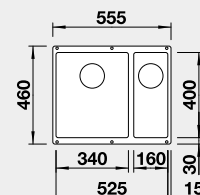

### BLANCO SUBLINE 340/160-U – bez táhla - PRAVÝ



 - ovládání výpusti viz str. 33  
Montáž pod pracovní desku

| Barva       | Obj. číslo |
|-------------|------------|
| černá       | 525 986    |
| antracit    | 523 558    |
| šedá skála  | 523 559    |
| bílá        | 523 562    |
| bílá soft   | 527 163    |
| šedá vulkán | 527 346    |
| tartufo     | 523 565    |
| kávová      | 523 567    |

Akční cena v Kč  
**12 190**

stranu určuje větší vanička

Výřez: 525 x 400 mm, R10  
Hloubka dřezu: 190/130 mm

60 cm rozměr skříňky

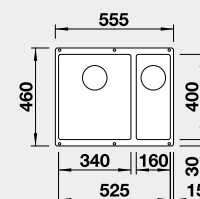

### BLANCO SUBLINE 430/270 - U -bez táhla



 - ovládání výpusti viz str. 33  
Montáž pod pracovní desku

| Barva       | Obj. číslo |
|-------------|------------|
| černá       | 525 991    |
| antracit    | 523 151    |
| šedá skála  | 523 152    |
| bílá        | 523 155    |
| bílá soft   | 527 167    |
| šedá vulkán | 527 350    |
| tartufo     | 523 158    |
| kávová      | 523 160    |

Akční cena v Kč  
**12 890**

Výřez: 725 x 400 mm, R10  
Hloubka dřezu: 200/200 mm

80 cm rozměr skříňky

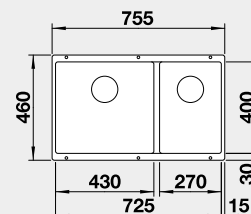

### BLANCO ETAGON 500-U – bez táhla - s nerezovými pojezdy



 - ovládání výpusti viz str. 33  
Montáž pod pracovní desku

| Barva       | Obj. číslo |
|-------------|------------|
| černá       | 525 887    |
| antracit    | 522 227    |
| šedá skála  | 522 228    |
| bílá        | 522 231    |
| bílá soft   | 527 075    |
| šedá vulkán | 527 258    |
| tartufo     | 522 234    |
| kávová      | 522 236    |

Akční cena v Kč  
**12 290**

Výřez: 500 x 400 mm, R20  
Hloubka dřezu: 200 mm

60 cm rozměr skříňky

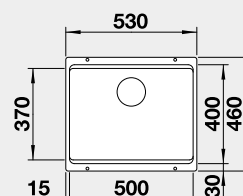

### BLANCO ETAGON 700-U – bez táhla - s nerezovými pojezdy



 - ovládání výpusti viz str. 33  
Montáž pod pracovní desku

| Barva       | Obj. číslo |
|-------------|------------|
| černá       | 525 891    |
| antracit    | 525 167    |
| šedá skála  | 525 168    |
| bílá        | 525 171    |
| bílá soft   | 527 078    |
| šedá vulkán | 527 261    |
| tartufo     | 525 174    |
| kávová      | 525 176    |

Akční cena v Kč  
**13 790**

Výřez: 700 x 400 mm, R20  
Hloubka dřezu: 200 mm

80 cm rozměr skříňky

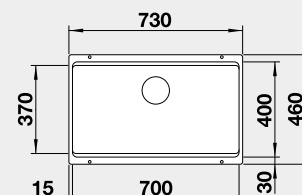

# VYTVOŘTE SI VLASTNÍ BAREVNOU HARMONII

## kombinujte a vytvořte dokonalý dřez pro vaši kuchyň

**NOVINKA**

### 1. vyberte si dřez a barvu bez odtokové armatury

| BLANCO PLEON 6  | Barva       | Obj. číslo | Akční cena v Kč |
|---|-------------|------------|-----------------|
|  | černá       | 527 770    | <b>8 590</b>    |
|   | antracit    | 527 773    |                 |
|   | šedá skála  | 527 774    |                 |
|   | bílá        | 527 775    |                 |
|   | bílá soft   | 527 772    |                 |
|   | šedá vulkán | 527 771    |                 |
|   | tartufo     | 527 777    |                 |
|   | kávová      | 527 776    |                 |

| BLANCO PLEON 8   | Barva       | Obj. číslo | Akční cena v Kč |
|--|-------------|------------|-----------------|
|  | černá       | 527 778    | <b>8 990</b>    |
|  | antracit    | 527 781    |                 |
|  | šedá skála  | 527 782    |                 |
|  | bílá        | 527 783    |                 |
|  | bílá soft   | 527 780    |                 |
|  | šedá vulkán | 527 779    |                 |
|  | tartufo     | 527 785    |                 |
|  | kávová      | 527 784    |                 |

| BLANCO ETAGON 6   | Barva       | Obj. číslo | Akční cena v Kč |
|---|-------------|------------|-----------------|
|  | černá       | 527 746    | <b>11 990</b>   |
|   | antracit    | 527 749    |                 |
|   | šedá skála  | 527 750    |                 |
|   | bílá        | 527 751    |                 |
|   | bílá soft   | 527 748    |                 |
|   | šedá vulkán | 527 747    |                 |
|   | tartufo     | 527 753    |                 |
|   | kávová      | 527 752    |                 |

| BLANCO ETAGON 500-U  | Barva       | Obj. číslo | Akční cena v Kč |
|--|-------------|------------|-----------------|
|  | černá       | 527 754    | <b>10 990</b>   |
|  | antracit    | 527 757    |                 |
|  | šedá skála  | 527 758    |                 |
|  | bílá        | 527 759    |                 |
|  | bílá soft   | 527 756    |                 |
|  | šedá vulkán | 527 755    |                 |
|  | tartufo     | 527 761    |                 |
|  | kávová      | 527 760    |                 |

| BLANCO ETAGON 700-U  | Barva       | Obj. číslo | Akční cena v Kč |
|--|-------------|------------|-----------------|
|  | černá       | 527 762    | <b>12 490</b>   |
|  | antracit    | 527 765    |                 |
|  | šedá skála  | 527 766    |                 |
|  | bílá        | 527 767    |                 |
|  | bílá soft   | 527 764    |                 |
|  | šedá vulkán | 527 763    |                 |
|  | tartufo     | 527 769    |                 |
|  | kávová      | 527 768    |                 |

| BLANCO SUBLINE 400-U   | Barva       | Obj. číslo | Akční cena v Kč |
|--|-------------|------------|-----------------|
|  | černá       | 527 786    | <b>7 190</b>    |
|  | antracit    | 527 789    |                 |
|  | šedá skála  | 527 790    |                 |
|  | bílá        | 527 791    |                 |
|  | bílá soft   | 527 788    |                 |
|  | šedá vulkán | 527 787    |                 |
|  | tartufo     | 527 793    |                 |
|  | kávová      | 527 792    |                 |

| BLANCO SUBLINE 500-U  | Barva       | Obj. číslo | Akční cena v Kč |
|---|-------------|------------|-----------------|
|  | černá       | 527 794    | <b>7 990</b>    |
|   | antracit    | 527 797    |                 |
|   | šedá skála  | 527 798    |                 |
|   | bílá        | 527 799    |                 |
|   | bílá soft   | 527 796    |                 |
|   | šedá vulkán | 527 795    |                 |
|   | tartufo     | 527 801    |                 |
|   | kávová      | 527 800    |                 |

| BLANCO SUBLINE 340/160-U   | Barva       | Obj. číslo | Akční cena v Kč |
|--|-------------|------------|-----------------|
|  | černá       | 527 810    | <b>10 490</b>   |
|  | antracit    | 527 813    |                 |
|  | šedá skála  | 527 814    |                 |
|  | bílá        | 527 815    |                 |
|  | bílá soft   | 527 812    |                 |
|  | šedá vulkán | 527 811    |                 |
|  | tartufo     | 527 817    |                 |
|  | kávová      | 527 816    |                 |

HLAVNÍ VANIČKA VPRAVO

| BLANCO SUBLINE 340/160-U  | Barva       | Obj. číslo | Akční cena v Kč |
|---|-------------|------------|-----------------|
|  | černá       | 527 818    | <b>10 490</b>   |
|   | antracit    | 527 821    |                 |
|   | šedá skála  | 527 822    |                 |
|   | bílá        | 527 823    |                 |
|   | bílá soft   | 527 820    |                 |
|   | šedá vulkán | 527 819    |                 |
|   | tartufo     | 527 825    |                 |
|   | kávová      | 527 824    |                 |

HLAVNÍ VANIČKA VLEVO

| BLANCO SUBLINE 700-U   | Barva       | Obj. číslo | Akční cena v Kč |
|--|-------------|------------|-----------------|
|  | černá       | 527 802    | <b>9 290</b>    |
|  | antracit    | 527 805    |                 |
|  | šedá skála  | 527 806    |                 |
|  | bílá        | 527 807    |                 |
|  | bílá soft   | 527 804    |                 |
|  | šedá vulkán | 527 803    |                 |
|  | tartufo     | 527 809    |                 |
|  | kávová      | 527 808    |                 |

| BLANCO SUBLINE 350/350-U  | Barva       | Obj. číslo | Akční cena v Kč |
|---|-------------|------------|-----------------|
|  | černá       | 527 826    | <b>10 990</b>   |
|   | antracit    | 527 829    |                 |
|   | šedá skála  | 527 830    |                 |
|   | bílá        | 527 831    |                 |
|   | bílá soft   | 527 828    |                 |
|   | šedá vulkán | 527 827    |                 |
|   | tartufo     | 527 833    |                 |
|   | kávová      | 527 832    |                 |







# VYTVOŘTE SI VLASTNÍ BAREVNOU HARMONII



kombinujte a vytvořte dokonalý dřez pro vaši kuchyň

**NOVINKA**

## 2. vyberte si odtokovou armaturu

| BLANCO armatura pro jednu vaničku   | Barva            | Obj. číslo | Akční cena v Kč |
|---|------------------|------------|-----------------|
|   | černá matná      | 207 422    | <b>2 790</b>    |
|  | satin gold       | 207 423    | <b>3 090</b>    |
|  | satin dark steel | 207 424    | <b>3 690</b>    |
|  | satin platinum   | 207 425    | <b>3 690</b>    |

| BLANCO armatura pro jednu vaničku s táhlem   | Barva            | Obj. číslo | Akční cena v Kč |
|--|------------------|------------|-----------------|
|   | černá matná      | 207 426    | <b>5 390</b>    |
|  | satin gold       | 207 427    | <b>5 690</b>    |
|  | satin dark steel | 207 429    | <b>7 990</b>    |
|  | satin platinum   | 207 435    | <b>7 990</b>    |

| BLANCO armatura pro dvě vaničky   | Barva            | Obj. číslo | Akční cena v Kč |
|---|------------------|------------|-----------------|
|   | černá matná      | 207 438    | <b>4 690</b>    |
|  | satin gold       | 207 439    | <b>4 990</b>    |
|  | satin dark steel | 207 440    | <b>6 350</b>    |
|  | satin platinum   | 207 441    | <b>6 350</b>    |

| BLANCO armatura pro dvě vaničky s táhlem  | Barva            | Obj. číslo | Akční cena v Kč |
|---|------------------|------------|-----------------|
|   | černá matná      | 207 442    | <b>6 990</b>    |
|  | satin gold       | 207 443    | <b>7 390</b>    |
|  | satin dark steel | 207 444    | <b>10 390</b>   |
|  | satin platinum   | 207 445    | <b>10 390</b>   |

# BLANCO KERAMIKA PuraPlus®



## Elegance, snadná údržba



Dřez: BLANCO PANOR 60, baterie: BLANCO LIVIA-S, dávkovač: BLANCO LIVIA, táhlo: BLANCO LIVIA

**Keramické dřezy BLANCO** vytvářejí příjemnou domácí atmosféru. Jsou působivé svými liniemi a glazurovaným povrchem. Jsou vhodné do tradičních i moderních kuchyní. Barevné odstíny magnolie lesklá nebo křišťálově bílá vytvářejí přátelskou, útulnou atmosféru v rustikálních kuchyních. Keramické dřezy v černé barvě a v odstínu bazalt jsou zase moderní interpretací venkovských kuchyní.

Výhody keramických dřezů BLANCO:

- snadná údržba
- zvýšená odolnost vůči poškrábání a znečištění
- syté barvy v matném nebo lesklém provedení
- odolné vůči vysokým teplotám
- hygienické a neutrální při kontaktu s potravinami
- odolné vůči potravinářským kyselinám
- barevně stálé

**Vzorník barev –**  
Keramika PuraPlus®



černá

basalt



zářivě bílá

magnolie

**BLANCO VILLAE Farmhouse Single**

Barva

Obj. číslo

Akční cena v Kč

zářivě bílá

525 163

**18 500**



Montáž pod pracovní desku

Výřez: podle šablony  
Hloubka dřezu: 196 mm

**80 cm** Rozměr skříňky

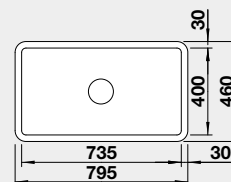

**BLANCO VILLAE Farmhouse Double**

Barva

Obj. číslo

Akční cena v Kč

zářivě bílá

525 164

**19 500**



Montáž pod pracovní desku

Výřez: podle šablony  
Hloubka dřezu: 195/195 mm

**80 cm** Rozměr skříňky

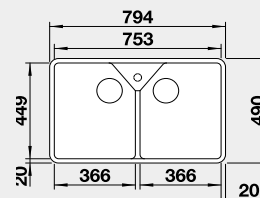

# BLANCO KERAMIKA PuraPlus®

## BLANCO PANOR 60 - bez excentru

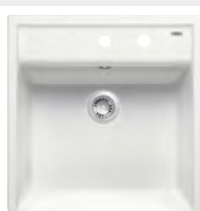

| Barva                      | Obj. číslo | Akční cena v Kč |
|----------------------------|------------|-----------------|
| zářivě bílá<br>s 1 otvorem | 514 486    | <b>16 150</b>   |
| zářivě bílá<br>se 2 otvory | 514 501    | <b>16 150</b>   |



montáž mezi pracovní desky

Hloubka dřezu: 190 mm

60 cm rozměr skříňky

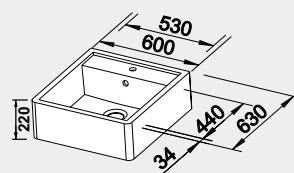

## BLANCO ETAGON 6 - s táhlem - s nerezovými pojezdy



| Barva           | Obj. číslo | Akční cena v Kč |
|-----------------|------------|-----------------|
| černá           | 525 162    | <b>19 990</b>   |
| basalt          | 525 161    |                 |
| zářivě bílá     | 525 156    |                 |
| magnolie lesklá | 525 157    |                 |



montáž shora **EXTRA HLUBOKÝ DŘEZ**

Výřez: 562 x 488 mm, R15  
Hloubka dřezu: 220 mm

60 cm rozměr skříňky

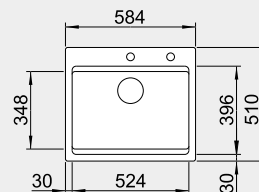

## BLANCO PALONA 6 - s táhlem



| Barva           | Obj. číslo | Akční cena v Kč |
|-----------------|------------|-----------------|
| černá           | 524 738    | <b>15 500</b>   |
| basalt          | 524 737    |                 |
| zářivě bílá     | 524 731    |                 |
| magnolie lesklá | 524 732    |                 |



montáž shora

Výřez: 592 x 488 mm, R15  
Hloubka dřezu: 190 mm

60 cm rozměr skříňky

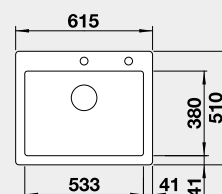

## BLANCO SUBLINE 375-U - bez táhla



| Barva           | Obj. číslo | Akční cena v Kč |
|-----------------|------------|-----------------|
| černá           | 523 732    | <b>13 490</b>   |
| basalt          | 523 731    |                 |
| zářivě bílá     | 523 726    |                 |
| magnolie lesklá | 523 727    |                 |



Montáž pod pracovní desku

Výřez: 364 x 386 mm, R15  
Hloubka dřezu: 185 mm

45 cm rozměr skříňky

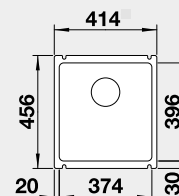

## BLANCO SUBLINE 500-U - bez táhla



| Barva           | Obj. číslo | Akční cena v Kč |
|-----------------|------------|-----------------|
| černá           | 523 740    | <b>14 790</b>   |
| basalt          | 523 739    |                 |
| zářivě bílá     | 523 733    |                 |
| magnolie lesklá | 523 734    |                 |



Montáž pod pracovní desku

Výřez: 490 x 386 mm, R15  
Hloubka dřezu: 185 mm

60 cm rozměr skříňky

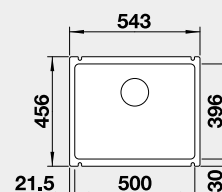

## BLANCO ETAGON 500-U - bez táhla - s nerezovými pojezdy



| Barva           | Obj. číslo | Akční cena v Kč |
|-----------------|------------|-----------------|
| černá           | 525 155    | <b>19 590</b>   |
| basalt          | 525 154    |                 |
| zářivě bílá     | 525 149    |                 |
| magnolie lesklá | 525 150    |                 |



Montáž pod pracovní desku

Výřez: 490 x 386 mm, R15  
Hloubka dřezu: 200 mm

60 cm rozměr skříňky

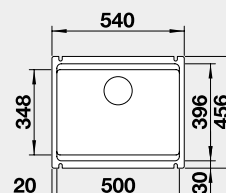

# BLANCO InFino®

## Dokonale integrovaná výpust

InFino® - sada Black Edition  
- pro jeden dřez

Obj.  
číslo

Akční cena  
v Kč



239 975

**2 450**

InFino® - sada Gold Edition  
- pro jeden dřez

Obj.  
číslo

Akční cena  
v Kč



203 476

**2 450**

InFino® - sada Black Edition  
- pro dva dřezy

Obj.  
číslo

Akční cena  
v Kč



239 979

**4 100**

InFino® - sada Gold Edition  
- pro dva dřezy

Obj.  
číslo

Akční cena  
v Kč



203 477

**4 100**

ovládací prvek:  
černá matná

Obj.  
číslo

Akční cena  
v Kč



238 688

**1 900**

ovládací prvek:  
satin gold

Obj.  
číslo

Akční cena  
v Kč



203 495

**1 900**

InFino® sada Dark Steel Edition  
- pro jeden dřez

**NOVINKA**

Obj.  
číslo

Akční cena  
v Kč



206 900

**2 590**

InFino® sada Platinum Edition  
- pro jeden dřez

**NOVINKA**

Obj.  
číslo

Akční cena  
v Kč



207 406

**2 590**

InFino® sada Dark Steel Edition  
- pro dva dřezy

**NOVINKA**

Obj.  
číslo

Akční cena  
v Kč



206 901

**4 690**

InFino® sada Platinum Edition  
- pro dva dřezy

**NOVINKA**

Obj.  
číslo

Akční cena  
v Kč



207 410

**4 690**

ovládací prvek:  
satin dark steel

**NOVINKA**

Obj.  
číslo

Akční cena  
v Kč



206 902

**2 190**

ovládací prvek:  
satin platinum

**NOVINKA**

Obj.  
číslo

Akční cena  
v Kč



207 411

**2 190**





# BLANCO InFino®

Dokonale integrovaná výpust



ovládací prvek:  
plast – chromovaný

Obj.  
číslo

Akční cena  
v Kč



225 112

**500**

ovládací prvek:  
povrch chrom

Obj.  
číslo

Akční cena  
v Kč



221 339

**1 650**

ovládací prvek:  
povrch nerez imitace

Obj.  
číslo

Akční cena  
v Kč



221 336

**1 700**

ovládací prvek:  
povrch nerez kartáčovaný

Obj.  
číslo

Akční cena  
v Kč



226 540

**2 150**

ovládací prvek:  
nerez masiv matný

Obj.  
číslo

Akční cena  
v Kč



222 118

**2 350**

ovládací prvek LIVIA - chrom

Obj.  
číslo

Akční cena  
v Kč



521 294

**1 390**

ovládací prvek LIVIA - satin gold

Obj.  
číslo

Akční cena  
v Kč



526 701

**1 890**

PushControl  
Vhodné pouze pro InFino®

Obj.  
číslo

Akční cena  
v Kč



233 696

**2 100**

Sada pro dodatečnou montáž InFino®

Obj.  
číslo

Akční cena  
v Kč



232 459

**550**

BLANCO InFino® manuální zátka

Obj.  
číslo

Akční cena  
v Kč



121 710

**100**

# PŘÍSLUŠENSTVÍ KE DŘEZŮM



krájecí deska z bambusu

Obj.  
číslo

Akční cena v Kč



239 449

**1 500**

**Vhodné pro dřezy:**  
ETAGON 500-U SILGRANIT  
ETAGON 700-U SILGRANIT  
CLARON, ZEROX  
ANDANO, SOLIS  
SUBLINE, ROTAN



krájecí deska - masivní buk  
vhodná pro dřezy s šířkou 500 mm

Obj.  
číslo

Akční cena v Kč



218 313

**1 750**

**Vhodné pro dřezy:**  
LEGRA, ZIA, SONA  
METRA, ELON, FARON,  
ADIRA, PLEON 9,  
DINAS, LIVIT, DANA, TIPO



krájecí deska masivní buk

Obj.  
číslo

Akční cena v Kč



232 817

**2 290**

**Vhodné pro dřezy:**  
DALAGO



kompozitní krájecí deska - dýha jasan

Obj.  
číslo

Akční cena v Kč



230 700

**3 850**

**Vhodné pro dřezy:**  
ETAGON SILGRANIT  
ETAGON nerez  
SUBLINE SILGRANIT  
ANDANO, PLEON



dřevěná krájecí deska

Obj.  
číslo

Akční cena v Kč



237 591

**4 400**

**Vhodné pro dřezy:**  
FARON



skleněná krájecí deska

Obj.  
číslo

Akční cena v Kč



227 697

**1 800**

**Vhodné pro dřezy:**  
ETAGON-U, ETAGON-IF  
SUBLINE SILGRANIT,  
ROTAN  
ANDANO, ZEROX, CLARON



kompozitní krájecí deska - dýha jasan

Obj.  
číslo

Akční cena v Kč

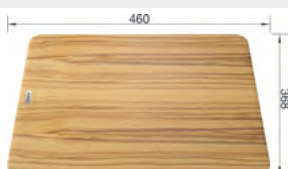

ZENAR XL 6 S

229 411

**4 550**

ZENAR 45 S a 5 S

229 421

**4 500**

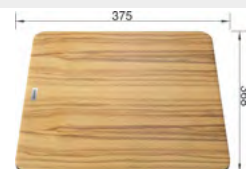

Zenar 45 S a 5 S

Zenar XL 6 S

# PŘÍSLUŠENSTVÍ KE DŘEZŮM



nerezová miska

Obj.  
číslo

Akční cena v Kč

227 689

**1 400**

**Vhodné pro dřezy:**  
ELON, PLEON, ROTAN  
ETAGON-U SILGRANIT  
SUBLINE SILGRANIT  
SUBLINE 500-U keramika



nerezová miska

Obj.  
číslo

Akční cena v Kč

227 692

**1 500**

**Vhodné pro dřezy:**  
ANDANO, SUPRA

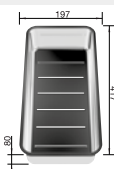

nerezová miska

Obj.  
číslo

Akční cena v Kč

226 189

**1 700**

**Vhodné pro dřezy:**  
ETAGON keramika  
DALAGO



nerezová miska

Obj.  
číslo

Akční cena v Kč

223 077

**1 750**

**Vhodné pro dřezy:**  
ZENAR



nerezová miska, umístění ve dřezu

Obj.  
číslo

Akční cena v Kč

231 396

**2 550**

**Vhodné pro dřezy:**  
ETAGON



nerezová miska

Obj.  
číslo

Akční cena v Kč

219 649

**4 500**

**Vhodné pro dřezy:**  
ZEROX, CLARON



plastová rohová odkapávací miska

Obj.  
číslo

Akční cena v Kč

235 866

**1 100**

**Vhodné pro dřezy:**  
LEGRA, DALAGO  
METRA, PLEON

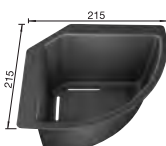

# PŘÍSLUŠENSTVÍ KE DŘEZŮM



mřížka do dřezu nerez

Obj.  
číslo

Akční cena v Kč

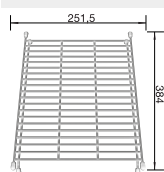

234 795

**2 200**

Vhodné pro dřezy:  
PLEON, SUBLINE,  
ROTAN, ADIRA



multifunkční koš  
s odnímatelným nástavcem na talíře

Obj.  
číslo

Akční cena v Kč

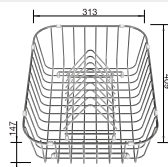

507 829

**2 290**



univerzální odkapávač - černý plast,

Obj.  
číslo

Akční cena v Kč

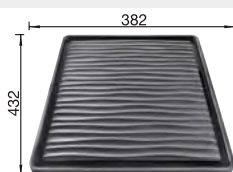

230 734

**1 100**



univerzální odkapávač  
ke dřezům pod pracovní desku

Obj.  
číslo

Akční cena v Kč



223 067

**7 990**

Vhodné pro dřezy:  
CLARON, ZEROX,



nerezové pojezdy pro dřezy šířky 400 mm

Obj.  
číslo

Akční cena v Kč



235 906

**2 750**

Vhodné pro dřezy:  
SOLIS, SUPRA  
ANDANO, CLARON  
ZEROX, SUBLINE  
PLEON, ETAGON,  
ROTAN



# PŘÍSLUŠENSTVÍ KE DŘEZŮM



**KlappMatte**  
- sklopná multifunkční mřížka

Obj. číslo      Rozměr      Akční cena v Kč  
v mm

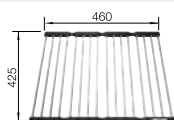

238 482 460 x 425      **2 390**

- vhodná pro dřezy šíře 400 mm

238 483 460 x 440      **2 390**

- vhodná pro dřezy šíře 420 mm

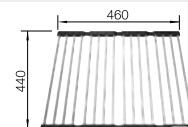

- vhodná pro dřezy šíře 420 mm

- vhodná pro dřezy šíře 400 mm



**univerzální stěrka**  
100% silikon

Obj. číslo      Akční cena v Kč

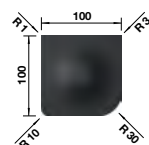

526 713

**400**

- různé zaoblení rohů vyhoví každé vaničce



**CapFlow** – kryt na výpust  
není možné kombinovat s InFino®

Obj. číslo      Akční cena v Kč



517 666

**290**



**excentrické ovládání k vybraným modelům**

Obj. číslo      Akční cena v Kč



K vybraným modelům

118 979

**600**

K vybraným modelům

217 163

**1 090**

K vybraným modelům

237 858

**1 190**

# PŘÍSLUŠENSTVÍ

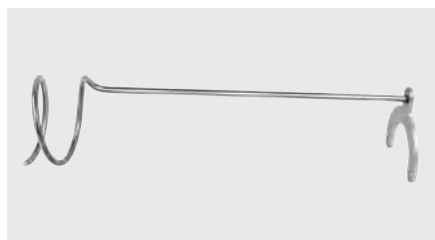

vodící tyč sprchové hadice

Obj.  
číslo

Akční cena v Kč



511 920

**650**



nerezová zátka pro otvory do Ø 48 mm

Obj.  
číslo

Akční cena v Kč

137 164

**390**



diamantový vykrúžovač pro dřezu  
SILGRANIT Ø 35 mm

Obj.  
číslo

Akční cena v Kč

122 071

**1 490**



děrovač pro nerezové dřezu Ø 35 mm

137 001

**2 990**



zápachový uzávěr  
pro úsporu místa

Obj.  
číslo

Akční cena v Kč

137 287

**250**

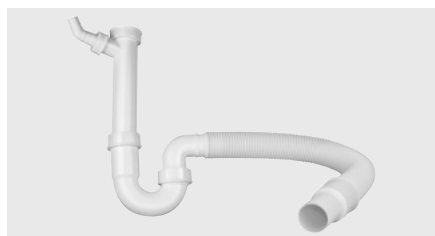

zápachový uzávěr  
s flexibilní hadicí

Obj.  
číslo

Akční cena v Kč

137 262

**150**



zápachový uzávěr  
s nastavitelným odpadem

Obj.  
číslo

Akční cena v Kč

137 267

**150**

# BLANCO CARE

Prostředky na čištění a údržbu



## Pro všechny dřezy a baterie

### BLANCO DailyClean

- profesionální odstraňovač vodního kamene
- pro všechny povrchy dřezů a baterií
- jemný - vhodný pro každodenní použití

**BLANCO DailyClean +**  
1 lahvička – 150 ml

|               |                        |
|---------------|------------------------|
| Obj.<br>číslo | <b>Akční cena v Kč</b> |
| 526 618       | <b>350</b>             |



## Pro keramické dřezy

### BLANCO DeepClean Ceramic

- pro hloubkové čištění keramických dřezů
- používá se, pokud skvrny nelze odstranit běžnými čistícími prostředky
- rozpouští mastnotu, vodní kámen, odstraňuje skvrny a kovové oděrky
- leští a konzervuje

**BLANCO DeepClean Ceramic**  
1 lahvička – 250 ml

|               |                        |
|---------------|------------------------|
| Obj.<br>číslo | <b>Akční cena v Kč</b> |
| 526 308       | <b>350</b>             |



## Sada na hloubkové čištění dřezů SILGRANIT®

### BLANCO SILGRANIT Cleaning SET

- set pro hloubkové čištění dřezů SILGRANIT®
- odstraňuje odolné nečistoty, vodní kámen skvrny a mastnoty

**BLANCO SILGRANIT Cleaning SET**  
1 lahvička – 250 ml

|               |                        |
|---------------|------------------------|
| Obj.<br>číslo | <b>Akční cena v Kč</b> |
| 527 033       | <b>800</b>             |

#### Set obsahuje:

BLANCO Daily Clean 150 ml  
BLANCO Deep Clean 250 ml  
2x SPONTEX houbičku SILGRANIT



## Na každodenní používání

### BLANCO utěrka z mikrovlákna

- na denní čištění
- pro všechny povrchy

**BLANCO utěrka z mikrovlákna**

|               |                        |
|---------------|------------------------|
| Obj.<br>číslo | <b>Akční cena v Kč</b> |
| 126 999       | <b>200</b>             |

# BLANCO SMĚŠOVACÍ BATERIE

## Estetika a funkčnost ve všech aspektech



Kvalita pitné vody je důležitá pro zdraví člověka. Proto BLANCO nechává dobrovolně své baterie testovat a certifikovat dle požadavků vyhlášky o pitné vodě ve společnosti DWGW CERT GmbH (certifikované pracoviště Německého sdružení pro plyn a vodu e.V.).

Tým BLANCO potvrzuje, že bere zřetel na nároky na ochranu pitné vody. Proto jsou BLANCO baterie jedněmi z nejkvalitnějších, jaké jsou v současné době nabízené na trhu.

Zařídte si své mycí centrum baterií tak, aby vyhovovala Vašim požadavkům, ale také se hodila ke stylu Vaší kuchyně. Vsaďte na ověřenou BLANCO kvalitu. Dobrovolné kontroly naší kvality Vám zaručí nejvyšší bezpečnost a hygienu při zacházení s pitnou vodou.

Vysoká kvalita a různorodé funkce – provedení se sprškou, s přepínáním proudu vody, s uzavíracím ventilem nebo s možností sklopení pro umístění pod okno, umožňují kombinovat baterie s dřezy různých barev a materiálů.



### Vzorkovník barev, povrchové úpravy



\* Barva šedá skála a tartufo jsou dostupné pouze u vybraných modelů

**EVOL-S PRO** – baterie na filtrovanou a užitkovou vodu s funkcí odměřování **NOVINKA** Barva Obj. číslo Akční cena v Kč



|  |         |               |
|--|---------|---------------|
| <b>EVOL-S PRO PVD steel</b><br>- včetně filtrační sady   | 526 311 | <b>39 500</b> |
| <b>EVOL-S PRO černá matná</b><br>- včetně filtrační sady | 526 636 | <b>39 500</b> |
| <b>EVOL-S PRO satin gold</b><br>- včetně filtrační sady  | 527 430 | <b>39 500</b> |

- Semi-Profi baterie 3 v 1: studená, teplá a filtrovaná voda
- Click & Touch: dotykové ovládání a přesné nastavení navoleného množství vody
- V balení instalační sada pro filtraci + filtr Soft L

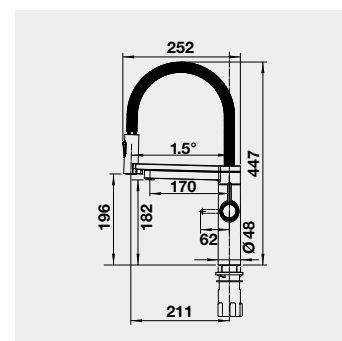







# BLANCO SMĚŠOVACÍ BATERIE

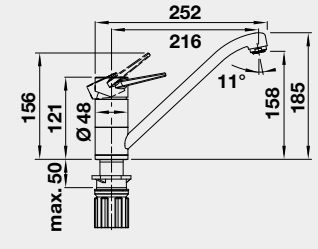

| DARAS  | Barva                  | Obj. číslo | Akční cena v Kč |   |
|--|------------------------|------------|-----------------|---|
|  | DARAS chrom            | 517 720    | <b>1 550</b>    |  |
|  | DARAS SILGRANIT®-Look: |            |                 |   |
|  | DARAS černá            | 526 152    | <b>2 850</b>    |   |
|  | DARAS antracit         | 517 721    |                 |   |
|  | DARAS bílá             | 517 724    |                 |   |
|  | DARAS bílá soft        | 526 935    |                 |   |
|  | DARAS šedá vulkán      | 526 934    |                 |   |
|  | DARAS kávová           | 517 729    |                 |   |

| DARAS-S - vytahovací koncovka   | Barva                    | Obj. číslo | Akční cena v Kč |  |
|---|--------------------------|------------|-----------------|--|
|  | DARAS-S chrom            | 517 731    | <b>2 550</b>    |  |
|   | DARAS-S SILGRANIT®-Look: |            |                 |  |
|   | DARAS-S černá            | 526 153    | <b>4 150</b>    |  |
|   | DARAS-S antracit         | 517 732    |                 |  |
|   | DARAS-S bílá             | 517 735    |                 |  |
|   | DARAS-S bílá soft        | 526 937    |                 |  |
|   | DARAS-S šedá vulkán      | 526 936    |                 |  |
|   | DARAS-S kávová           | 517 740    |                 |  |

| WEGA II  | Barva                      | Obj. číslo | Akční cena v Kč |   |
|--|----------------------------|------------|-----------------|---|
|  | WEGA II chrom              | 526 402    | <b>2 890</b>    |  |
|  | WEGA II SILGRANIT®-Look:   |            |                 |   |
|  | WEGA II černá/ chrom       | 526 415    | <b>4 590</b>    |   |
|  | WEGA II antracit/ chrom    | 526 407    |                 |   |
|  | WEGA II bílá/ chrom        | 526 408    |                 |   |
|  | WEGA II bílá soft/ chrom   | 526 980    |                 |   |
|  | WEGA II šedá vulkán/ chrom | 526 981    |                 |   |
|  | WEGA II kávová/ chrom      | 526 411    |                 |   |

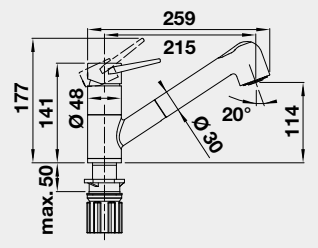
| WEGA II-S<br>- výsuvná sprcha s přepínáním   | Barva                        | Obj. číslo | Akční cena v Kč |   |
|--|------------------------------|------------|-----------------|---|
|  | WEGA II-S chrom              | 526 416    | <b>4 490</b>    |  |
|  | WEGA II-S SILGRANIT®-Look:   |            |                 |   |
|  | WEGA II-S černá/ chrom       | 526 428    | <b>6 590</b>    |   |
|  | WEGA II-S antracit/ chrom    | 526 420    |                 |   |
|  | WEGA II-S bílá/ chrom        | 526 421    |                 |   |
|  | WEGA II-S bílá soft/ chrom   | 526 982    |                 |   |
|  | WEGA II-S šedá vulkán/ chrom | 526 983    |                 |   |
|  | WEGA II-S kávová/ chrom      | 526 424    |                 |   |

# BLANCO SMĚŠOVACÍ BATERIE



| MILA, MILA-S | Barva | Obj. číslo | Akční cena v Kč |
|--------------|-------|------------|-----------------|
|--------------|-------|------------|-----------------|



|                    |         |              |
|--------------------|---------|--------------|
| MILA chrom         | 519 414 | <b>2 750</b> |
| MILA-S chrom       | 519 810 | <b>5 890</b> |
| MILA černá matná   | 526 657 | <b>4 100</b> |
| MILA-S černá matná | 526 660 | <b>6 190</b> |

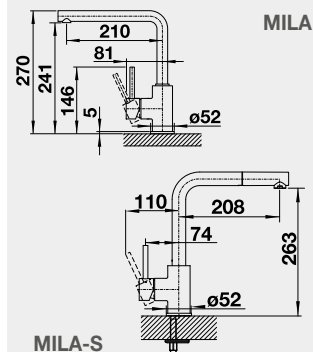

| MILI | Barva | Obj. číslo | Akční cena v Kč |
|------|-------|------------|-----------------|
|------|-------|------------|-----------------|



|                       |         |              |
|-----------------------|---------|--------------|
| MILI chrom            | 519 413 | <b>2 700</b> |
| MILI černá matná      | 526 665 | <b>4 100</b> |
| MILI SILGRANIT®-Look: |         |              |
| MILI černá            | 526 159 | <b>2 990</b> |
| MILI antracit         | 523 103 |              |
| MILI bílá             | 523 107 |              |
| MILI bílá soft        | 527 461 |              |
| MILI šedá vulkán      | 527 460 |              |
| MILI kávová           | 523 111 |              |

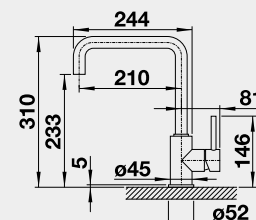

| MIDA | Barva | Obj. číslo | Akční cena v Kč |
|------|-------|------------|-----------------|
|------|-------|------------|-----------------|



|                       |         |              |
|-----------------------|---------|--------------|
| MIDA chrom            | 517 742 | <b>2 750</b> |
| MIDA černá matná      | 526 649 | <b>4 290</b> |
| MIDA SILGRANIT®-Look: |         |              |
| MIDA černá            | 526 145 | <b>3 800</b> |
| MIDA antracit         | 519 415 |              |
| MIDA bílá             | 519 418 |              |
| MIDA bílá soft        | 526 966 |              |
| MIDA šedá vulkán      | 526 965 |              |
| MIDA kávová           | 519 423 |              |

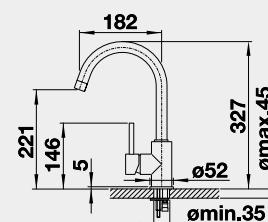

| MIDA-S – vytahovací koncovka | Barva | Obj. číslo | Akční cena v Kč |
|------------------------------|-------|------------|-----------------|
|------------------------------|-------|------------|-----------------|



|                         |         |              |
|-------------------------|---------|--------------|
| MIDA-S chrom            | 521 454 | <b>5 100</b> |
| MIDA-S černá matná      | 526 653 | <b>6 490</b> |
| MIDA-S SILGRANIT®-Look: |         |              |
| MIDA-S černá            | 526 146 | <b>5 990</b> |
| MIDA-S antracit         | 521 455 |              |
| MIDA-S bílá             | 521 457 |              |
| MIDA-S bílá soft        | 526 968 |              |
| MIDA-S šedá vulkán      | 526 967 |              |
| MIDA-S kávová           | 521 461 |              |

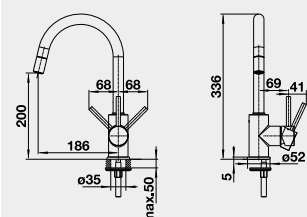

# BLANCO SMĚŠOVACÍ BATERIE



| KANO                    | Barva                 | Obj. číslo | Akční cena v Kč |
|-------------------------|-----------------------|------------|-----------------|
|                         | KANO chrom            | 521 502    | <b>4 390</b>    |
|                         | KANO černá matná      | 526 667    | <b>6 290</b>    |
|                         | KANO SILGRANIT®-Look: |            |                 |
|                         | KANO černá/ chrom     | 526 175    | <b>5 490</b>    |
|                         | KANO antracit/ chrom  | 525 028    |                 |
|                         | KANO bílá/ chrom      | 525 030    |                 |
|                         | KANO bílá soft/ chrom | 526 951    |                 |
| KANO šedá vulkán/ chrom | 526 950               |            |                 |
| KANO kávová/ chrom      | 525 033               |            |                 |

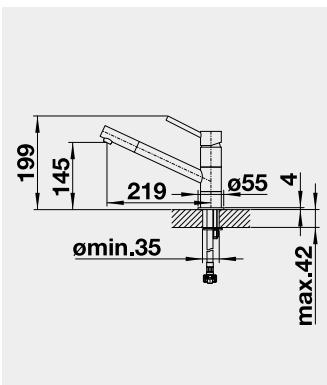

| KANO-S – vyťahovací koncovka | Barva                   | Obj. číslo | Akční cena v Kč |
|------------------------------|-------------------------|------------|-----------------|
|                              | KANO-S chrom            | 521 503    | <b>4 790</b>    |
|                              | KANO-S černá matná      | 526 668    | <b>6 890</b>    |
|                              | KANO SILGRANIT®-Look:   |            |                 |
|                              | KANO-S černá/ chrom     | 526 174    | <b>6 090</b>    |
|                              | KANO-S antracit/ chrom  | 525 038    |                 |
|                              | KANO-S bílá/ chrom      | 525 040    |                 |
|                              | KANO-S bílá soft/ chrom | 526 953    |                 |
| KANO-S šedá vulkán/ chrom    | 526 952                 |            |                 |
| KANO-S kávová/ chrom         | 525 043                 |            |                 |

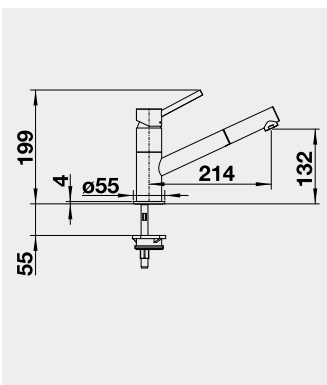

| ALTA II         | NOVINKA Barva            | Obj. číslo | MOC s DPH | Akční cena v Kč |
|-----------------|--------------------------|------------|-----------|-----------------|
|                 | ALTA II chrom            | 527 528    |           | <b>8 190</b>    |
|                 | ALTA II PVD steel        | 527 529    |           | <b>9 190</b>    |
|                 | ALTA II černá matná      | 527 538    |           | <b>9 490</b>    |
|                 | ALTA II satin gold       | 527 539    |           | <b>9 850</b>    |
|                 | ALTA II satin dark steel | 527 540    |           | <b>10 490</b>   |
|                 | ALTA II satin platinum   | 527 709    |           | <b>10 490</b>   |
|                 | ALTA II SILGRANIT®-Look: |            |           |                 |
|                 | ALTA II černá            | 527 530    |           | <b>8 790</b>    |
|                 | ALTA II antracit         | 527 531    |           |                 |
|                 | ALTA II šedá skála       | 527 532    |           |                 |
|                 | ALTA II bílá             | 527 537    |           |                 |
|                 | ALTA II bílá soft        | 527 536    |           |                 |
|                 | ALTA II šedá vulkán      | 527 533    |           |                 |
| ALTA II tartufo | 527 535                  |            |           |                 |
| ALTA II káva    | 527 534                  |            |           |                 |

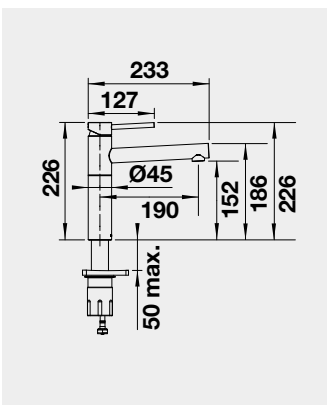

| ALTA II-S<br>- výsuvná sprcha s přepínáním | NOVINKA Barva              | Obj. číslo | Akční cena v Kč |
|--|----------------------------|------------|-----------------|
|  | ALTA II-S chrom            | 527 543    | <b>9 190</b>    |
|  | ALTA II-S PVD steel        | 527 544    | <b>10 490</b>   |
|  | ALTA II-S černá matná      | 527 553    | <b>11 190</b>   |
|  | ALTA II-S satin gold       | 527 554    | <b>11 890</b>   |
|  | ALTA II-S satin dark steel | 527 555    | <b>12 250</b>   |
|  | ALTA II-S satin platinum   | 527 710    | <b>12 250</b>   |
|  | ALTA II-S SILGRANIT®-Look: |            |                 |
|  | ALTA II-S černá            | 527 545    | <b>10 190</b>   |
|  | ALTA II-S antracit         | 527 546    |                 |
|  | ALTA II-S šedá skála       | 527 547    |                 |
|  | ALTA II-S bílá             | 527 552    |                 |
|  | ALTA II-S bílásoft         | 527 551    |                 |
|  | ALTA II-S šedá vulkán      | 527 548    |                 |
| ALTA II-S tartufo                          | 527 550                    |            |                 |
| ALTA II-S káva                             | 527 549                    |            |                 |

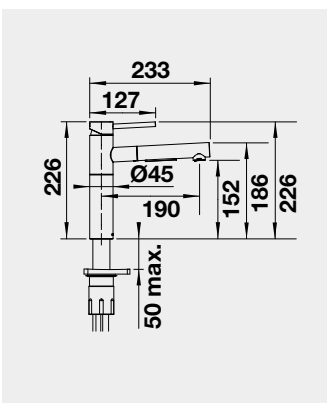

# BLANCO SMĚŠOVACÍ BATERIE



| LINUS        | Barva                                 | Obj. číslo | Akční cena v Kč |
|--------------|---------------------------------------|------------|-----------------|
|              | LINUS chrom                           | 514 019    | <b>6 190</b>    |
|              | LINUS PVD Steel                       | 526 241    | <b>9 390</b>    |
|              | LINUS černá matná                     | 525 806    | <b>8 390</b>    |
|              | LINUS satin gold                      | 526 683    | <b>8 390</b>    |
|              | <b>NOVINKA</b> LINUS satin dark steel | 527 732    | <b>9 890</b>    |
|              | <b>NOVINKA</b> LINUS satin platinum   | 527 698    | <b>9 890</b>    |
|              | LINUS SILGRANIT®-Look:                |            |                 |
|              | LINUS černá                           | 526 149    |                 |
|              | LINUS antracit                        | 516 698    |                 |
|              | LINUS šedá skála                      | 518 814    |                 |
|              | LINUS bílá                            | 516 702    |                 |
|              | LINUS bílá soft                       | 526 961    | <b>7 890</b>    |
|              | LINUS šedá vulkán                     | 526 960    |                 |
|              | LINUS tartufo                         | 517 622    |                 |
| LINUS kávová | 516 707                               |            |                 |

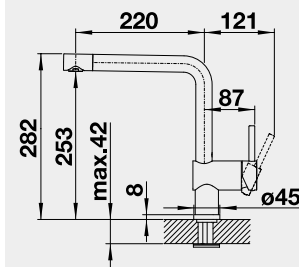

| LINUS-S – vytahovací koncovka | Barva                                   | Obj. číslo | Akční cena v Kč |
|-------------------------------|---|------------|-----------------|
|                               | LINUS-S chrom                           | 512 402    | <b>7 190</b>    |
|                               | LINUS-S PVD Steel                       | 526 242    | <b>9 890</b>    |
|                               | LINUS-S černá matná                     | 525 807    | <b>9 990</b>    |
|                               | LINUS-S satin gold                      | 526 684    | <b>9 390</b>    |
|                               | <b>NOVINKA</b> LINUS-S satin dark steel | 527 733    | <b>10 550</b>   |
|                               | <b>NOVINKA</b> LINUS-S satin platinum   | 527 699    | <b>10 550</b>   |
|                               | LINUS-S SILGRANIT®-Look:                |            |                 |
|                               | LINUS-S černá                           | 526 148    |                 |
|                               | LINUS-S antracit                        | 516 688    |                 |
|                               | LINUS-S šedá skála                      | 518 813    |                 |
|                               | LINUS-S bílá                            | 516 692    |                 |
|                               | LINUS-S bílá soft                       | 526 959    | <b>8 390</b>    |
|                               | LINUS-S šedá vulkán                     | 526 958    |                 |
|                               | LINUS-S tartufo                         | 517 621    |                 |
| LINUS-S kávová                | 516 697                                 |            |                 |

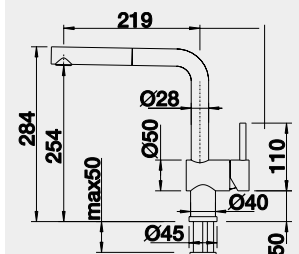

| LINEE, LINEE-S – vytahovací koncovka | barva                     | Obj. číslo | Akční cena v Kč |
|--------------------------------------|---------------------------|------------|-----------------|
|                                      | LINEE chrom               | 517 594    | <b>8 790</b>    |
|                                      | LINEE-S chrom             | 517 591    | <b>10 490</b>   |
|                                      | LINEE-S Nerez masiv matný | 517 593    | <b>20 690</b>   |
|                                      | LINEE SILGRANIT®-Look:    |            |                 |
|                                      | LINEE-S černá/chrom       | 526 171    |                 |
|                                      | LINEE-S antracit/chrom    | 518 438    |                 |
|                                      | LINEE-S šedá skála/chrom  | 518 804    |                 |
|                                      | LINEE-S bílá/chrom        | 518 441    |                 |
|                                      | LINEE-S bílá soft/chrom   | 526 957    | <b>12 890</b>   |
|                                      | LINEE-S šedá vulkán/chrom | 526 956    |                 |
|                                      | LINEE-S tartufo/chrom     | 518 446    |                 |
|                                      | LINEE-S kávová/chrom      | 518 445    |                 |

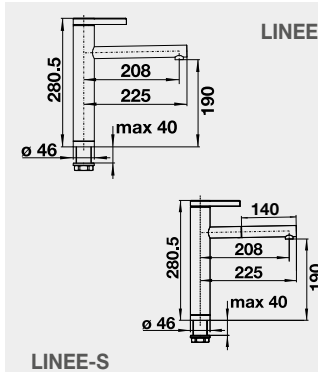

LINEE-S

| AVONA, AVONA-S – vytahovací koncovka | Barva                    | Obj. číslo | Akční cena v Kč |
|--------------------------------------|--------------------------|------------|-----------------|
|                                      | AVONA chrom              | 521 267    | <b>7 190</b>    |
|                                      | AVONA-S chrom            | 521 277    | <b>9 290</b>    |
|                                      | AVONA-S SILGRANIT®-Look: |            |                 |
|                                      | AVONA-S černá            | 526 170    |                 |
|                                      | AVONA-S antracit         | 521 278    |                 |
|                                      | AVONA-S šedá skála       | 521 285    |                 |
|                                      | AVONA-S bílá             | 521 280    |                 |
|                                      | AVONA-S bílá soft        | 526 929    | <b>11 390</b>   |
|                                      | AVONA-S šedá vulkán      | 526 928    |                 |
|                                      | AVONA-S tartufo          | 521 283    |                 |
|                                      | AVONA-S kávová           | 521 284    |                 |

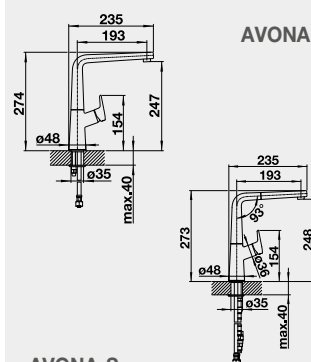

AVONA-S

# BLANCO SMĚŠOVACÍ BATERIE



**CATRIS-S**  
– sprcha s přepínáním

Barva

Obj. číslo

Akční cena v Kč



CATRIS-S chrom

521 476

**8 090**

- funkce STOP

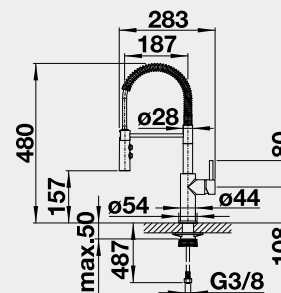

**CATRIS-S Flexo**  
– sprcha s přepínáním

Barva

Obj. číslo

Akční cena v Kč



CATRIS-S Flexo chrom

525 791

**8 490**

CATRIS-S Flexo PVD steel

525 792

**9 990**

CATRIS-S Flexo černá matná

525 793

**9 990**

**NOVINKA**

CATRIS-S Flexo satin dark steel

527 731

**11 590**

- funkce STOP  
- magnetický držák sprchy

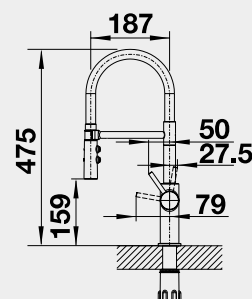

**CULINA-S II**  
– sprcha s přepínáním

**NOVINKA**

Barva

Obj. číslo

Akční cena v Kč



CULINA-S II PVD steel

527 463

**17 490**

CULINA-S II černá matná

527 464

**17 890**

CULINA-S II satin dark steel

527 465

**17 890**

CULINA-S II satin platinum

527 702

**18 690**

- magnetický držák sprchy

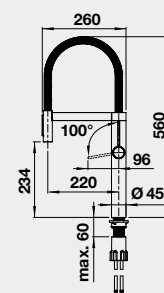

**CULINA-S II Mini**  
– sprcha s přepínáním

**NOVINKA**

Barva

Obj. číslo

Akční cena v Kč



CULINA-S II Mini  
PVD steel

527 467

**10 690**

CULINA-S II Mini  
černá matná

527 468

**10 990**

CULINA-S II Mini  
satin dark steel

527 469

**10 990**

CULINA-S II Mini  
satin platinum

527 703

**15 290**

- magnetický držák sprchy

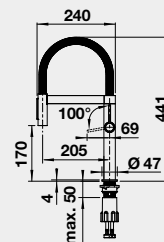

# BLANCO SMĚŠOVACÍ BATERIE



**PANERA-S**  
– výsuvná sprcha s přepínáním

Barva  
PANERA-S nerez kartáčovaný

Obj. číslo  
521 547

Akční cena v Kč  
**24 900**

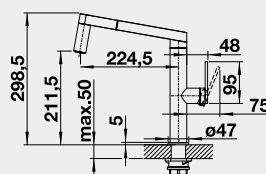

**SONEA-S Flexo**  
– sprcha s přepínáním

Barva  
SONEA-S Flexo nerez kartáčovaný

Obj. číslo  
526 616

Akční cena v Kč  
**11 690**

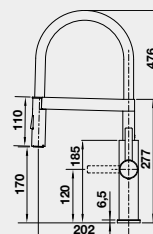

**VONDA**

Barva  
VONDA chrom  
VONDA nerez kartáčovaný

Obj. číslo  
518 434  
518 435

Akční cena v Kč  
**9 100**  
**12 500**

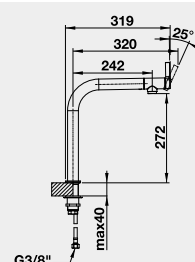

**LIVIA-S**  
– vytahovací koncovka

Barva  
LIVIA-S chrom  
LIVIA-S satin gold

Obj. číslo  
521 288  
526 687

Akční cena v Kč  
**10 890**  
**12 590**

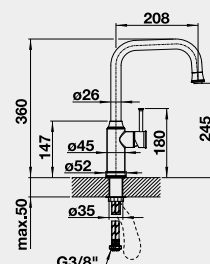

**BLANCO TRADON**

Barva  
TRADON chrom  
TRADON satin gold

Obj. číslo  
515 990  
526 688

Akční cena v Kč  
**8 850**  
**10 600**

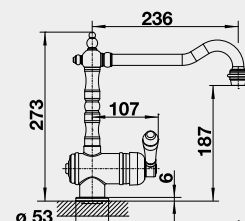

# BLANCO SMĚŠOVACÍ BATERIE

## - třícestné baterie na filtrovanou a užitkovou vodu



| CATRIS-S Flexo FILTR <b>NOVINKA</b> | Barva | Obj. číslo | Akční cena v Kč |
|-------------------------------------|-------|------------|-----------------|
|-------------------------------------|-------|------------|-----------------|

- třícestné baterie na filtrovanou a užitkovou vodu



|                                  |         |               |
|----------------------------------|---------|---------------|
| CATRIS-S Flexo FILTR chrom       | 526 705 | <b>9 690</b>  |
| CATRIS-S Flexo FILTR PVD steel   | 526 706 | <b>11 390</b> |
| CATRIS-S Flexo FILTR černá matná | 526 707 | <b>11 190</b> |

- funkce STOP

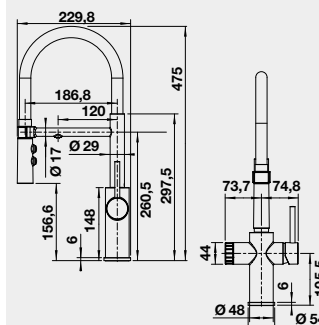

| FONTAS II | Barva | Obj. číslo | Akční cena v Kč |
|-----------|-------|------------|-----------------|
|-----------|-------|------------|-----------------|

- třícestné baterie na filtrovanou a užitkovou vodu



**NOVINKA**  
**NOVINKA**

|                            |         |               |
|----------------------------|---------|---------------|
| FONTAS II chrom            | 523 128 | <b>8 190</b>  |
| FONTAS II PVD Steel        | 523 129 | <b>9 290</b>  |
| FONTAS II černá matná      | 526 670 | <b>10 090</b> |
| FONTAS II satin gold       | 526 692 | <b>10 190</b> |
| FONTAS II satin dark steel | 527 736 | <b>10 990</b> |
| FONTAS II satin platinum   | 527 714 | <b>10 990</b> |
| FONTAS II SILGRANIT®-Look: |         |               |
| FONTAS II černá            | 526 157 |               |
| FONTAS II antracit         | 523 130 |               |
| FONTAS II šedá skála       | 523 137 |               |
| FONTAS II bílá             | 523 134 |               |
| FONTAS II bílá soft        | 526 943 | <b>8 990</b>  |
| FONTAS II šedá vulkán      | 526 942 |               |
| FONTAS II tartufo          | 523 136 |               |
| FONTAS II kávová           | 523 135 |               |

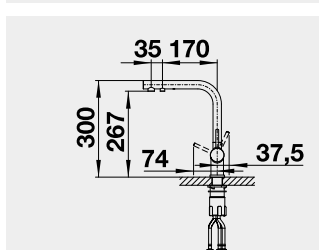

| FONTAS-S II – vyťahovací koncovka | Barva | Obj. číslo | Akční cena v Kč |
|-----------------------------------|-------|------------|-----------------|
|-----------------------------------|-------|------------|-----------------|

- třícestné baterie na filtrovanou a užitkovou vodu



**NOVINKA**  
**NOVINKA**

|                              |         |               |
|------------------------------|---------|---------------|
| FONTAS-S II chrom            | 525 198 | <b>10 690</b> |
| FONTAS-S II PVD Steel        | 525 199 | <b>11 990</b> |
| FONTAS-S II černá matná      | 526 672 | <b>13 890</b> |
| FONTAS-S II satin gold       | 526 694 | <b>13 390</b> |
| FONTAS-S II satin dark steel | 527 737 | <b>14 190</b> |
| FONTAS-S II satin platinum   | 527 715 | <b>14 190</b> |
| FONTAS-S II SILGRANIT®-Look: |         |               |
| FONTAS-S II černá            | 526 158 |               |
| FONTAS-S II antracit         | 525 200 |               |
| FONTAS-S II šedá skála       | 525 207 |               |
| FONTAS-S II bílá             | 525 204 |               |
| FONTAS-S II bílá soft        | 526 947 | <b>11 890</b> |
| FONTAS-S II šedá vulkán      | 526 946 |               |
| FONTAS-S II tartufo          | 525 206 |               |
| FONTAS-S II kávová           | 525 205 |               |

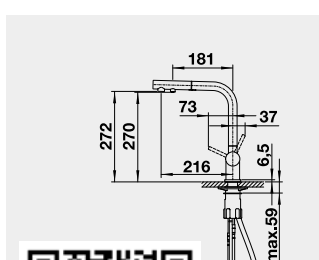

| FILTR pro třícestné baterie | Obj. číslo | Akční cena v Kč |
|-----------------------------|------------|-----------------|
|-----------------------------|------------|-----------------|



|  |         |              |
|--|---------|--------------|
| instalační sada<br>- (instalační hlava + průtokoměr) | 529 111 | <b>6 690</b> |
| filtrační kartuše Soft L                             | 525 273 | <b>5 100</b> |
| filtrační kartuše Magnesium M                        | 526 260 | <b>5 100</b> |
| filtrační kartuše Soft S                             | 526 259 | <b>3 590</b> |
| <b>NOVINKA</b> filtrační kartuše Microplastic S      | 527 454 | <b>3 350</b> |



+

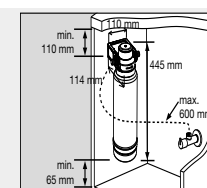

k bateriím na filtrovanou vodu: FONTAS II, FONTAS-S II, TRIMA, EVOL - S PRO, CATRIS-S Flexo FILTER

# BLANCO SMĚŠOVACÍ BATERIE

## - nerez kartáčovaný



**AMBIS, AMBIS-S** – výsuvná sprcha s přepínáním

Barva

Obj. číslo

Akční cena v Kč



AMBIS nerez kartáčovaný

523 118

**6 690**

AMBIS-S nerez kartáčovaný

523 119

**8 990**

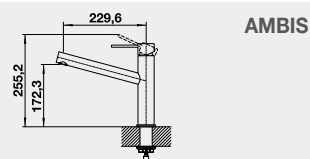

AMBIS

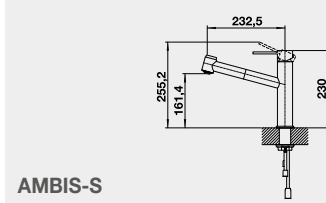

AMBIS-S

**CANDOR, CANDOR-S** – vyťahovací koncovka

Barva

Obj. číslo

Akční cena v Kč



CANDOR nerez kartáčovaný

523 120

**4 890**

CANDOR-S nerez kartáčovaný

523 121

**7 490**

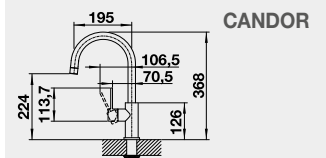

CANDOR

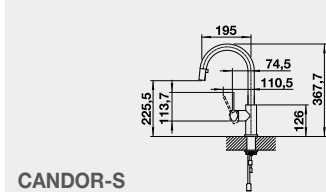

CANDOR-S

**LANORA, LANORA-S** – vyťahovací koncovka

Barva

Obj. číslo

Akční cena v Kč



LANORA nerez kartáčovaný

523 122

**4 890**

LANORA-S nerez kartáčovaný

523 123

**7 490**

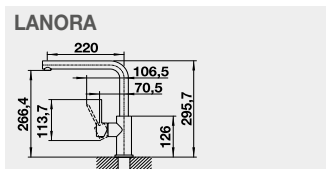

LANORA

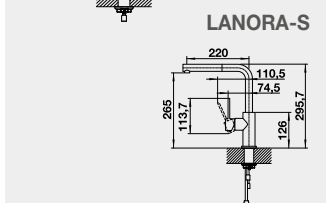

LANORA-S

**JANDORA, JANDORA-S** – vyťahovací koncovka

Barva

Obj. číslo

Akční cena v Kč



JANDORA nerez kartáčovaný

526 615

**4 990**

JANDORA-S nerez kartáčovaný

526 614

**7 790**

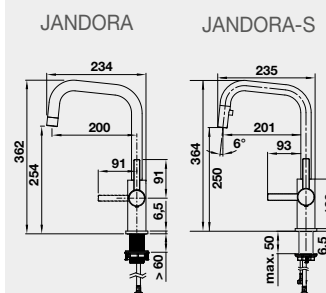

JANDORA

JANDORA-S

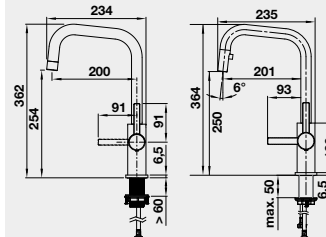



# BLANCO SMĚŠOVACÍ BATERIE

## - speciální baterie pro umístění před okno



**DARAS-F, DARAS-S-F** – vytahovací koncovka (S) – před okno (F) **Barva** **Obj. číslo** **Akční cena v Kč**



DARAS-F - před okno chrom 521 751 **3 490**  
 DARAS-S-F - před okno chrom 521 752 **5 290**



- minimální výška křídla okna od dřezu:  
 DARAS - F - 3 cm  
 DARAS-S-F - 4 cm

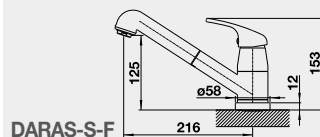
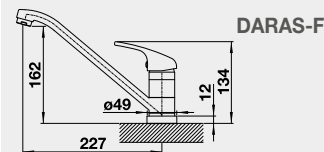

**CORESSA-F** – páka vpravo nebo vlevo **Barva** **Obj. číslo** **Akční cena v Kč**  
**LARESSA-F** – páka vpravo nebo vlevo



CORESSA-F

LARESSA-F

CORESSA-F chrom 521 543 **7 290**  
 – páka vpravo  
 CORESSA-F chrom 521 544 **7 290**  
 – páka vlevo  
 LARESSA-F chrom 521 545 **7 100**  
 – páka vpravo  
 LARESSA-F chrom 521 546 **7 100**  
 – páka vlevo

- minimální výška křídla okna od dřezu 6,5 cm

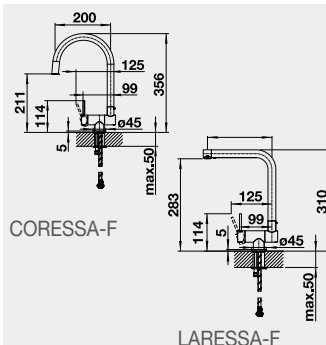

CORESSA-F

LARESSA-F

**ALTA-F II, ALTA-S-F II** – sprška **Barva** **Obj. číslo** **Akční cena v Kč**



ALTA-F II chrom 527 542 **8 790**  
 ALTA-S-F II chrom 527 557 **10 190**

- minimální výška křídla okna od dřezu ALTA-F 2,5 cm, ALTA-S-F 4,5 cm

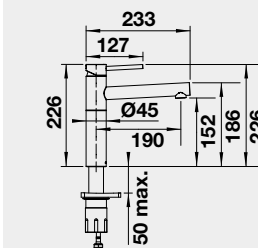

**LINUS-F, LINUS-S-F** – vytahovací koncovka **Barva** **Obj. číslo** **Akční cena v Kč**



LINUS-F chrom 514 025 **11 990**  
 LINUS-S-F chrom 514 023 **13 090**  
 LINUS-S-F černá matná 527 523 **15 990**

- minimální výška křídla okna od dřezu LINUS-F 2,5 cm, LINUS-S-F 4,5 cm

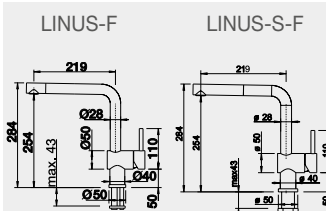

LINUS-F

LINUS-S-F

**LANORA-F, LANORA-S-F** – vytahovací koncovka **Barva** **Obj. číslo** **Akční cena v Kč**



LANORA-F nerez kartáčovaný 526 179 **6 690**  
 LANORA-S-F nerez kartáčovaný 526 180 **10 390**

- minimální výška křídla okna od dřezu  
 LANORA-F 2,5 cm, LANORA-S-F 4,5 cm

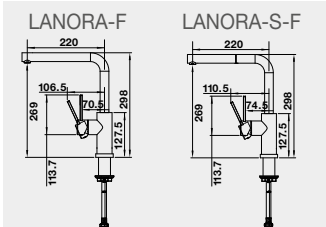









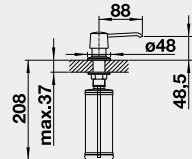

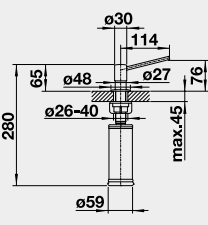
LANORA-F

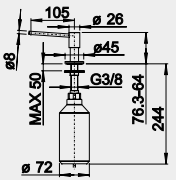
LANORA-S-F

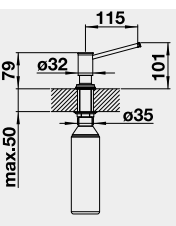
# BLANCO dávkovače saponátu

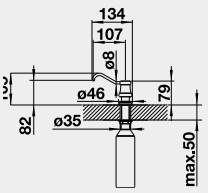
- plnění shora

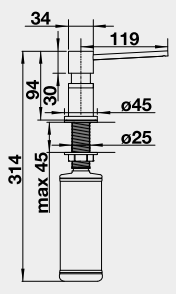
| YANO  | Barva                                 | Obj. číslo   | Akční cena v Kč | objem nádoby 300 ml   |
|---|---------------------------------------|--------------|-----------------|---|
|    | YANO chrom                            | 524 256      | <b>700</b>      |    |
| <b>TORRE</b>  | Barva                                 | Obj. číslo   | Akční cena v Kč | objem nádoby 300 ml   |
|    | TORRE chrom                           | 512 593      | <b>1 300</b>    |    |
|   | TORRE nerez imitace                   | 512 594      | <b>1 650</b>    |   |
|   | TORRE nerez PVD Steel                 | 526 430      | <b>1 950</b>    |   |
|   | TORRE nerez kartáčovaný               | 521 541      | <b>2 700</b>    |   |
|   | TORRE satin gold                      | 526 700      | <b>2 350</b>    |   |
|   | <b>NOVINKA</b> TORRE satin dark steel | 527 744      | <b>2 590</b>    |   |
| <b>NOVINKA</b> TORRE satin platinum   | 527 722                               | <b>2 590</b> |                 |   |
| <b>PIONA</b>  | Barva                                 | Obj. číslo   | Akční cena v Kč | objem nádoby 300 ml   |
|   | PIONA chrom                           | 517 667      | <b>3 450</b>    |   |
|   | PIONA nerez kartáčovaný               | 517 537      | <b>6 900</b>    |   |
|   | PIONA nerez masiv matný               | 515 992      | <b>6 850</b>    |   |
| <b>LIVIA</b>  | Barva                                 | Obj. číslo   | Akční cena v Kč | objem nádoby 500 ml   |
|  | LIVIA chrom                           | 521 291      | <b>3 490</b>    |  |
|   | LIVIA satin gold                      | 526 698      | <b>4 290</b>    |   |
| <b>BLANCO VICUS</b> dávkovač saponátu   | Barva                                 | Obj. číslo   | Akční cena v Kč | objem nádoby 500 ml   |
|  | VICUS chrom                           | 524 290      | <b>3 990</b>    |  |
| <b>LATO</b>   | Barva                                 | Obj. číslo   | Akční cena v Kč | objem nádoby 300 ml   |
|  | LATO chrom                            | 525 808      | <b>1 590</b>    |  |
|   | LATO PVD Steel                        | 525 809      | <b>1 890</b>    |   |
|   | LATO černá matná                      | 525 789      | <b>2 090</b>    |   |
|   | LATO satin gold                       | 526 699      | <b>2 190</b>    |   |
|   | <b>NOVINKA</b> LATO satin dark steel  | 527 743      | <b>2 190</b>    |   |
|   | <b>NOVINKA</b> LATO satin platinum    | 527 721      | <b>2 190</b>    |   |
|   | LATO SILGRANIT®-Look:                 |              |                 |   |
|   | LATO černá / chrom                    | 526 177      |                 |   |
|   | LATO antracit / chrom                 | 525 810      |                 |   |
|   | LATO šedá skála / chrom               | 525 817      |                 |   |
|   | LATO bílá / chrom                     | 525 814      |                 |   |
|   | LATO bílá soft / chrom                | 526 955      | <b>1 790</b>    |   |
|   | LATO šedá vulkán / chrom              | 526 954      |                 |   |
|   | LATO tartufo / chrom                  | 525 816      |                 |   |
|   | LATO kávová / chrom                   | 525 815      |                 |   |

# BLANCO košové systémy

Inteligentní košové a organizační systémy pro spodní skříňku

BLANCO FLEXON II 30/1 –  
košový systém do zásuvky

Název

Obj. číslo

Akční cena  
v Kč

30 cm rozměr skříňky



FLEXON II 30/1

521 542

2 800

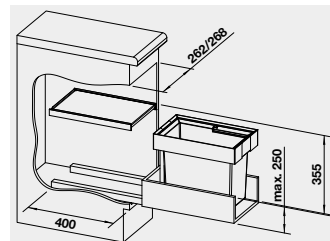
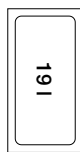

BLANCO FLEXON II 45/2 –  
košový systém do zásuvky

Název

Obj. číslo

Akční cena  
v Kč

45 cm rozměr skříňky



FLEXON II 45/2

521 468

3 400

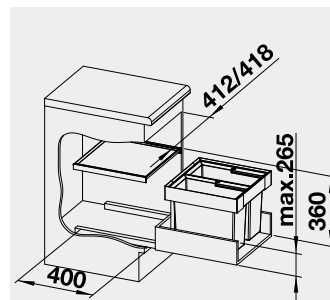
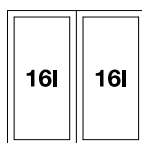

BLANCO FLEXON II 50/2 –  
košový systém do zásuvky

Název

Obj. číslo

Akční cena  
v Kč

50 cm rozměr skříňky



FLEXON II 50/2

521 469

3 600

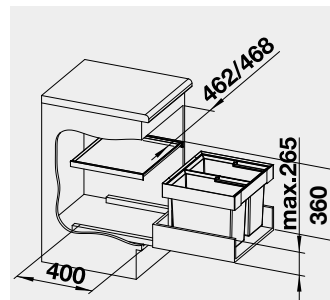
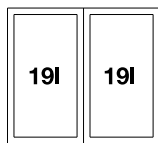

BLANCO FLEXON II 60/2 –  
košový systém do zásuvky

Název

Obj. číslo

Akční cena  
v Kč

60 cm rozměr skříňky



FLEXON II 60/2

521 471

4 100

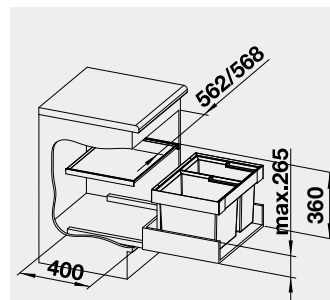
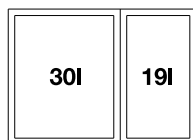

BLANCO FLEXON II 60/3 –  
košový systém do zásuvky

Název

Obj. číslo

Akční cena  
v Kč

60 cm rozměr skříňky



FLEXON II 60/3

521 472

4 150

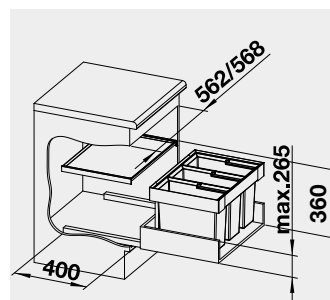

# BLANCO košové systémy

Inteligentní košové a organizační systémy pod pracovní desku - **bez horního krytu**

BLANCO FLEXON II LOW 50/3  
košový systém do zásuvky



Název

FLEXON II LOW 50/3

Obj. číslo

526 640

Akční cena  
v Kč

**3 550**

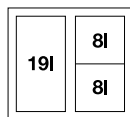

- bez horního krytu

50 cm rozměr skříňky

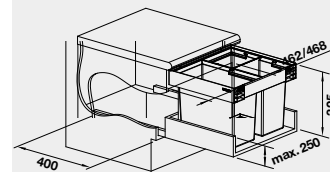

BLANCO FLEXON II LOW 60/3  
košový systém do zásuvky



Název

FLEXON II LOW 60/2

Obj. číslo

526 641

Akční cena  
v Kč

**3 650**

FLEXON II LOW 60/3

526 642

**3 750**

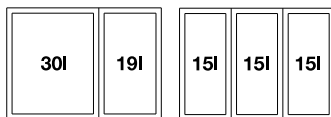

FLEXON II LOW 60/2

FLEXON II LOW 60/3

- bez horního krytu

60 cm rozměr skříňky

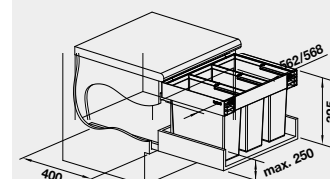

BLANCO FLEXON II LOW XL 60/3  
košový systém do zásuvky



Název

FLEXON II LOW XL 60/3

Obj. číslo

526 643

Akční cena  
v Kč

**4 050**

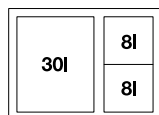

- bez horního krytu

60 cm rozměr skříňky

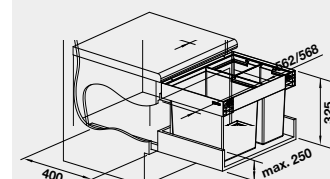

BLANCO FLEXON II LOW 80/3 –  
košový systém do zásuvky



Název

FLEXON II LOW 80/3

Obj. číslo

525 221

Akční cena  
v Kč

**5 200**

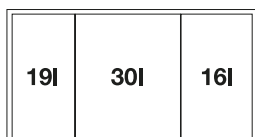

- bez horního krytu

80 cm rozměr skříňky

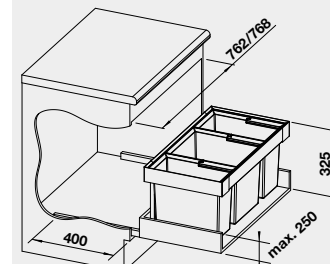

BLANCO FLEXON II LOW 90/4 –  
košový systém do zásuvky



Název

FLEXON II LOW 90/4

Obj. číslo

521 475

Akční cena  
v Kč

**5 350**

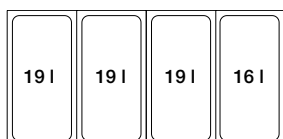

- bez horního krytu

90 cm rozměr skříňky

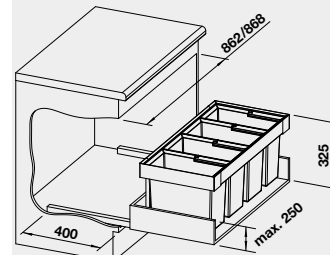

# BLANCO košové systémy

Inteligentní košové a organizační systémy pro spodní skříňku

| BLANCO SINGOLO | Název | Obj. číslo | Akční cena v Kč | 45 – 60cm rozměr skříňky |
|----------------|-------|------------|-----------------|--------------------------|
|----------------|-------|------------|-----------------|--------------------------|



SINGOLO

512 880

**1 700**

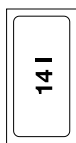

- montáž na dvířka

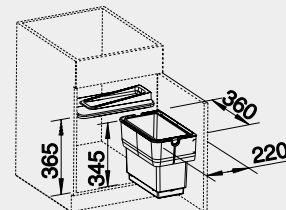

| BLANCO SINGOLO XL | Název | Obj. číslo | Akční cena v Kč | 45 – 60cm rozměr skříňky |
|-------------------|-------|------------|-----------------|--------------------------|
|-------------------|-------|------------|-----------------|--------------------------|



SINGOLO XL

526 377

**2 200**

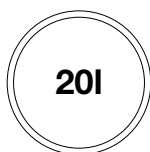

- montáž na dvířka  
- není vhodné pro montáž na dvířka s tlumeným zavíráním

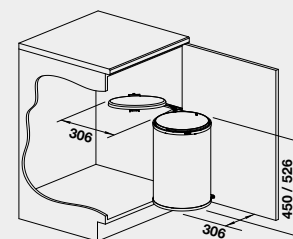

| BLANCO BOTTON II 30/2 | Název | Obj. číslo | Akční cena v Kč | 30 cm rozměr skříňky |
|-----------------------|-------|------------|-----------------|----------------------|
|-----------------------|-------|------------|-----------------|----------------------|



BOTTON II 30/2

526 376

**3 490**

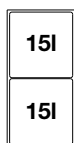

- manuální otevírání

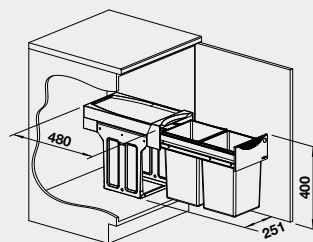

BLANCO SINGOLO XL

BLANCO BOTTON II 30/2

# BLANCO košové systémy

Inteligentní košové a organizační systémy pro spodní skříňku



**BLANCO SELECT II 45/2\*** –  
košový systém včetně pojezdů

Název

Obj. číslo

Akční cena  
v Kč

**45** cm rozměr skříňky



SELECT II 45/2

526 200

**5 950**

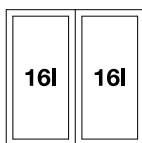

- kvalitní plnovýsuv
- nosnost 50 kg
- tlumený dojezd

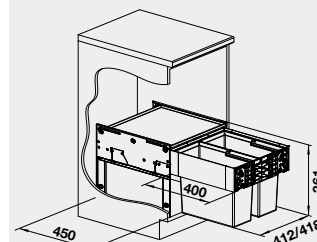

**BLANCO SELECT II 50/2\*** –  
košový systém včetně pojezdů

Název

Obj. číslo

Akční cena  
v Kč

**50** cm rozměr skříňky



SELECT II 50/2

526 201

**6 150**

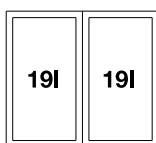

- kvalitní plnovýsuv
- nosnost 50 kg
- tlumený dojezd

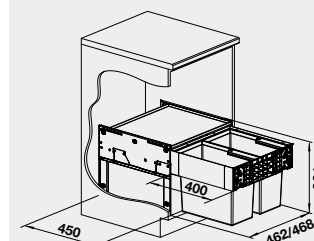

**BLANCO SELECT II 60/2\*** –  
košový systém včetně pojezdů

Název

Obj. číslo

Akční cena  
v Kč

**60** cm rozměr skříňky



SELECT II 60/2

526 203

**6 200**



- kvalitní plnovýsuv
- nosnost 50 kg
- tlumený dojezd

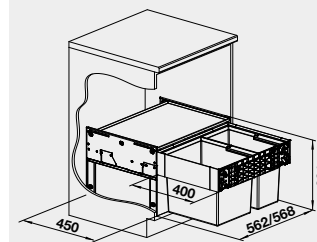

**BLANCO SELECT II 60/3\*** –  
košový systém včetně pojezdů

Název

Obj. číslo

Akční cena  
v Kč

**60** cm rozměr skříňky



SELECT II 60/3

526 204

**6 300**

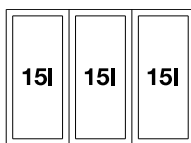

- kvalitní plnovýsuv
- nosnost 50 kg
- tlumený dojezd

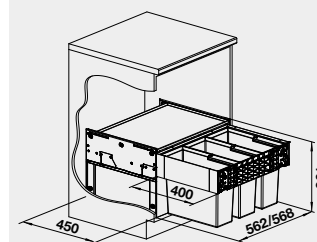

**BLANCO SELECT II Compact 60/2\*** –  
košový systém včetně pojezdů

Název

Obj.  
číslo

Akční cena  
v Kč

**60** cm rozměr skříňky



SELECT II Compact 60/2

526 207

**7 100**

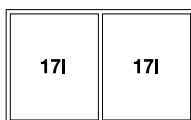

- zkrácená verze pro instalaci filtrační sady
- kvalitní plnovýsuv
- nosnost 50 kg
- tlumený dojezd

**hloubka koše pouze 320 mm**

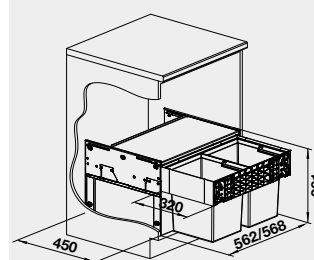

# BLANCO košové systémy

Inteligentní košové a organizační systémy pro spodní skříňku

BLANCO Universal Bag XL 40

**NOVINKA**

Název

Obj. číslo

Akční cena  
v Kč

40 cm rozměr skříňky



Universal Bag XL 40

527 669

**4 800**

- vyjímatelný XL pytel pro sběr suchých materiálů
- pro spodní skříňky s křídlovými dveřmi
- kvalitní plnovýsuv

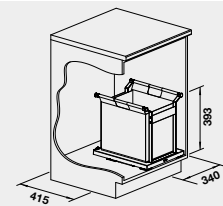

BLANCO ORGA II – organizační systém \*  
pro BLANCO SELECT II a FLEXON II - 60/2, 60/3, 60/4

Název

Obj.  
číslo

Akční cena  
v Kč

60 cm rozměr skříňky



SELECT ORGA II

526 212

**3 150**

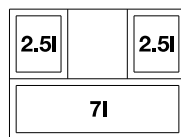

- Lze umístit nezávisle na košovém systému
- obsahuje samostatné pojezdy
- obsahuje pojezdy s tlumením

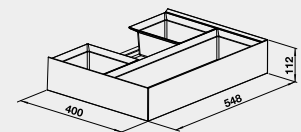

BLANCO Flat Drawer 60 P \*  
BLANCO Flat Drawer 60 H \*

**NOVINKA**

Název

Obj. číslo

Akční cena  
v Kč

60 cm rozměr skříňky



Flat Drawer 60 P

527 665

**3 490**

- pro skříňky s výsuvnými dveřmi

Flat Drawer 60 H

527 666

**3 490**

- pro skříňky s křídlovými dveřmi

Flat Drawer 60 P

Flat Drawer 60 H

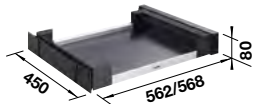

- kvalitní plnovýsuv
- obsahuje pojezdy s tlumením

Flat Drawer 60 P

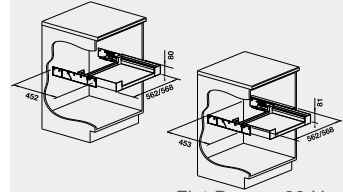

Flat Drawer 60 H

BLANCO ORGA SHELF 60 P

Název

Obj.  
číslo

Akční cena  
v Kč

60 cm rozměr skříňky



ORGA SHELF 60 P

527 458

**2 350**

- pro skříňky s výsuvnými dveřmi

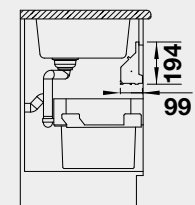

BLANCO MOVEX – nožní ovládání  
SELECT CLIP – držák pro uchycení sáčků

Název

Obj.  
číslo

Akční cena  
v Kč

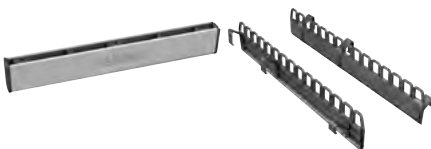

MOVEX\*

519 357

**650**

SELECT Clip

521 300

**450**

\*úchytky pro otevírání nohou

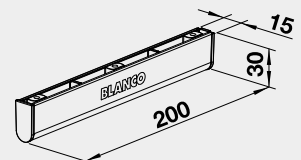

BLANCO MOVEX

SELECT CLIP



BLANCO Universal Bag XL 40

BLANCO Flat Drawer 60, BLANCO ORGA SHELF

BLANCO MOVEX

\*Pro 18 mm korpus objednejte: BLANCO distanční podložka pro SELECT, Orga a Flat Drawer, obj.č.: 243 513

**BLANCO 55**

# DRTIČE ODPADU BLANCO FWD

Jednoduché, pohodlné, čisté

## Společné vlastnosti všech drtičů BLANCO FWD

- optimalizované pro dřezy BLANCO s výpustí 3 1/2"
- vysoce kvalitní a výkonný indukční motor
- připojení k myčce
- funkce automatického vypnutí
- jednoduchá instalace díky tříšroubovému systému
- drtící komponenty vyrobené z nerezové oceli
- ochrana proti přetížení



BLANCO FWD Lite

Provedení

Obj. číslo

Akční cena  
v Kč

BLANCO FWD Lite

526 646

**10 600**



- základní model drtiče pro likvidaci malého množství odpadu z potravin pro malé domácnosti
- optimální příslušenství pro dřezy BLANCO
- vysoce kvalitní a výkonný AC indukční motor
- snadná instalace díky tříšroubovému instalačnímu systému
- drtící komponenty z nerezové oceli
- 2 fáze drcení pro dosažení jemných výsledků
- objem drtící komory 900 ml

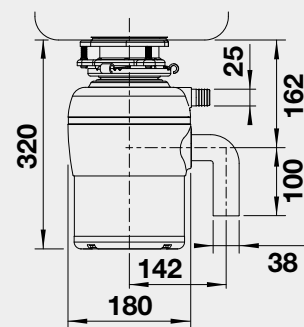

- motor: 0.5 HP/ 370W/ 230V/ 50 Hz/ 10 A
- hmotnost drtiče: 7,4 kg
- automatické vypnutí drtiče po max. 25 minutách nečinnosti
- hlučnost: <60 dB
- pevný, 90 cm dlouhý napájecí kabel
- resetovací tlačítko na spodní straně drtiče
- je potřebná 3 1/2" výpust' dřezu
- maximální výška odpadu ve stěně 45 cm

## V dodávce k drtičům BLANCO FWD Lite



sada pneuspínače  
s chromovým tlačítkem



odnímatelná - lehce čistitelná  
tlumící guma



zátkna na zavření odtoku



připojení na přepad dřezu



servisní klíč



L - sada na připojení myčky  
nebo přepadu dřezu



| BLANCO FWD Medium | Provedení | Obj. číslo | Akční cena v Kč |
|-------------------|-----------|------------|-----------------|
|-------------------|-----------|------------|-----------------|



BLANCO FWD Medium 526 647 **16 500**

- pokročilý model pro pravidelnou likvidaci běžného množství odpadu z potravin v domácnosti
- optimální příslušenství pro dřezy BLANCO
- vysoce kvalitní a výkonný AC indukční motor
- snadná instalace díky tříšroubovému instalačnímu systému
- drtící komponenty z nerezové oceli
- 3 fáze drcení pro dosažení velmi jemných výsledků
- objem drtící komory 1200 ml

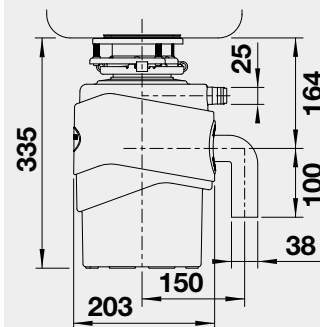

- motor: 0.75 HP/ 550W/ 230V/ 50 Hz/ 10 A
- hmotnost drtiče: 10,6 kg
- automatické vypnutí drtiče po max. 25 minutách nečinnosti
- hlučnost: <60 dB
- pevný, 90 cm dlouhý napájecí kabel
- resetovací tlačítko na spodní straně drtiče
- je potřebná 3 1/2" výpusť dřezu
- maximální výška odpadu ve stěně 45 cm

#### V dodávce k drtičům BLANCO FWD Medium



| BLANCO FWD Max | Provedení | Obj. číslo | Akční cena v Kč |
|----------------|-----------|------------|-----------------|
|----------------|-----------|------------|-----------------|



BLANCO FWD Max 526 648 **18 900**

- prémiový model pro pravidelnou likvidaci velkého množství odpadu z potravin ve velkých domácnostech
- optimální příslušenství pro dřezy BLANCO
- vysoce kvalitní a výkonný AC indukční motor
- snadná instalace díky tříšroubovému instalačnímu systému
- drtící komponenty z nerezové oceli
- 3 fáze drcení pro dosažení velmi jemných výsledků
- objem drtící komory 1200 ml
- auto-reverzní chod

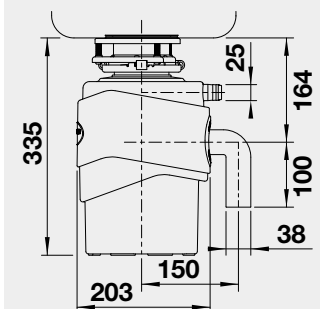

- motor: 1 HP/ 750W/ 230V/ 50 Hz/ 10 A
- hmotnost drtiče: 11 kg
- automatické vypnutí drtiče po max. 10 minutách nečinnosti
- hlučnost: <60 dB
- pevný, 90 cm dlouhý napájecí kabel
- resetovací tlačítko na spodní straně drtiče
- je potřebná 3 1/2" výpusť dřezu
- maximální výška odpadu ve stěně 45 cm

#### V dodávce k drtičům BLANCO FWD Max



| BLANCO FWD tlačítko | Barva | Obj. číslo | Akční cena v Kč |
|---------------------|-------|------------|-----------------|
|---------------------|-------|------------|-----------------|



|             |         |            |
|-------------|---------|------------|
| chrom       | 526 771 | <b>500</b> |
| PVD Steel   | 526 768 | <b>500</b> |
| satín gold  | 526 769 | <b>500</b> |
| černá matná | 526 770 | <b>500</b> |

# SETY BLANCO NEREZ

## CENOVĚ VÝHODNÉ

**Set 01 BLANCO DANA 6**  
Obj. číslo 525 323



Rozměr dřezu: 605 x 500 mm

**SET 01-A 24**  
DARAS chrom



**5 260**

**SET 01-B 24**  
DARAS-S chrom



**6 210**

**SET 01-C 24**  
MIDA chrom



**6 400**

**SET 01-D 24**  
MILA chrom



**6 400**

**Set 02 BLANCO TIPO 45**  
Obj. číslo 525 320



Rozměr dřezu: 480 x 500 mm

**SET 02-A 24**  
DARAS chrom



**3 420**

**SET 02-B 24**  
DARAS-S chrom



**4 370**

**SET 02-C 24**  
MIDA chrom



**4 560**

**SET 02-D 24**  
MILA chrom



**4 560**

**Set 03 BLANCO TIPO 45 S Mini**  
Obj. číslo 516 524



Rozměr dřezu: 605 x 500 mm

**SET 03-A 24**  
DARAS chrom



**3 800**

**SET 03-B 24**  
DARAS-S chrom



**4 750**

**SET 03-C 24**  
MIDA chrom



**4 940**

**SET 03-D 24**  
MILA chrom



**4 940**

**Set 04 BLANCO TIPO 45 S Compact**  
Obj. číslo 513 441



Rozměr dřezu: 780 x 500 mm

**SET 04-A 24**  
DARAS chrom



**4 090**

**SET 04-B 24**  
DARAS-S chrom



**5 040**

**SET 04-C 24**  
MIDA chrom



**5 240**

**SET 04-D 24**  
MILA chrom



**5 230**

**Set 05 BLANCO DINAS XL 6 S Compact**  
Obj. číslo 525 121



Rozměr dřezu: 780 x 500 mm

**SET 05-A 24**  
DARAS chrom



**6 210**

**SET 05-B 24**  
MILA chrom



**7 350**

**SET 05-C 24**  
KANO-S chrom



**9 290**

**SET 05-D 24**  
MIDA chrom



**7 350**

**Set 06 BLANCO TIPO 9 E s excentrem**  
Obj. číslo 526 338



Rozměr dřezu: 930 x 510 mm

**SET 06-A 24**  
DARAS chrom



**5 650**

**SET 06-B 24**  
MILA chrom



**6 790**

**SET 06-C 24**  
KANO-S chrom



**8 730**











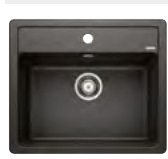



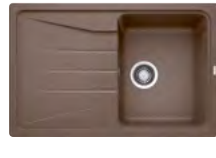



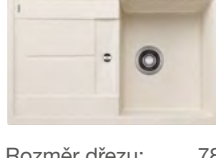









**SET 06-D 24**  
MIDA chrom



**6 790**

# SETY BLANCO SILGRANIT®

## CENOVĚ VÝHODNÉ

|   |   |   |  |   |
|---|---|---|--|---|
| Set 07 BLANCO LEGRA 6   | SET 07-A 24<br>MILA chrom   | SET 07-B 24<br>MIDA chrom   | SET 07-C 24<br>MIDA SILGRANIT®-Look  | SET 07-D 24<br>KANO-S chrom   |
|               |    |    |    |    |
| Rozměr dřezu: 585 x 500 mm  | <b>9 250</b>  | <b>9 250</b>  | <b>10 250</b>  | <b>11 190</b>   |
| Provedení setu: v 6 barvách SILGRANIT®: černá, antracit, bílá, bílá soft, šedá vulkán, kávová |   |   |  |   |
| Set 08 BLANCO SONA 45 S   | SET 08-A 24<br>MILA chrom   | SET 08-B 24<br>MIDA SILGRANIT®-Look   | SET 08-C 24<br>KANO SILGRANIT®-Look  | SET 08-D 24<br>KANO-S SILGRANIT®-Look   |
|               |    |    |    |    |
| Rozměr dřezu: 780 x 500 mm  | <b>9 540</b>  | <b>10 540</b>   | <b>12 140</b>  | <b>12 710</b>   |
| Provedení setu: v 6 barvách SILGRANIT®: černá, antracit, bílá, bílá soft, šedá vulkán, kávová |   |   |  |   |
| Set 09 BLANCO METRA 45 S  | SET 09-A 24<br>MILA chrom   | SET 09-B 24<br>MIDA SILGRANIT®-Look   | SET 09-C 24<br>KANO SILGRANIT®-Look  | SET 09-D 24<br>KANO-S SILGRANIT®-Look   |
|              |   |   |   |   |
| Rozměr dřezu: 780 x 500 mm  | <b>9 820</b>  | <b>10 820</b>   | <b>12 430</b>  | <b>13 000</b>   |
| Provedení setu: v 6 barvách SILGRANIT®: černá, antracit, bílá, bílá soft, šedá vulkán, kávová |   |   |  |   |
| Set 10 BLANCO ZIA 5 S   | SET 10-A 24<br>DARAS SILGRANIT®-Look  | SET 10-B 24<br>MILA chrom   | SET 10-C 24<br>MIDA SILGRANIT®-Look  | SET 10-D 24<br>MIDA-S SILGRANIT®-Look   |
|             |  |  |  |  |
| Rozměr dřezu: 860 x 500 mm  | <b>9 630</b>  | <b>9 540</b>  | <b>10 540</b>  | <b>12 620</b>   |
| Provedení setu: v 6 barvách SILGRANIT®: černá, antracit, bílá, bílá soft, šedá vulkán, kávová |   |   |  |   |
| Set 11 BLANCO FAVUM XL 6 S  | SET 11-A 24<br>DARAS SILGRANIT®-Look  | SET 11-B 24<br>DARAS-S SILGRANIT®-Look  | SET 11-C 24<br>MILA chrom  | SET 11-D 24<br>MIDA SILGRANIT®-Look   |
|             |  |  |  |  |
| Rozměr dřezu: 860 x 435 mm  | <b>9 350</b>  | <b>10 580</b>   | <b>9 250</b>   | <b>10 250</b>   |
| Provedení setu: v 6 barvách SILGRANIT®: černá, antracit, bílá, bílá soft, šedá vulkán, kávová |   |   |  |   |
| Set 12 BLANCO ZIA XL 6 S  | SET 12-A 24<br>DARAS SILGRANIT®-Look  | SET 12-B 24<br>DARAS-S SILGRANIT®-Look  | SET 12-C 24<br>MILA chrom  | SET 12-D 24<br>MIDA SILGRANIT®-Look   |
|             |  |  |  |  |
| Rozměr dřezu: 1000 x 500 mm   | <b>10 870</b>   | <b>12 100</b>   | <b>10 770</b>  | <b>11 770</b>   |
| Provedení setu: v 6 barvách SILGRANIT®: černá, antracit, bílá, bílá soft, šedá vulkán, kávová |   |   |  |   |



ANCOR CZ s.r.o.  
K Zelenči 2976/3, 193 00 Praha 9 - Horní Počernice  
tel.: +420 241 443 498, +420 222 747 015  
e-mail: blanco@ancor.cz  
www.ancor.cz; http://eshop.ancor.cz/

Servisní středisko pro BLANCO:  
Po – Pá 08.00 – 16.30 hod  
Poradenská a technická podpora,  
záruční a pozáruční servis,  
objednávky náhradních dílů :  
e-mail : servis@ancor.cz  
GSM : +420 734 436 540

Uvedené ceny jsou včetně DPH (21%) a recyklačních poplatků. Tiskové chyby vyhrazené.

Dřezy dodáváme s odtokovou armaturou + zápachovým uzávěrem s odbočkou na myčku nádobí (obj. č. 137 267)